

# OLYMPUS®

<http://www.olympus.com/>

## OLYMPUS IMAGING EUROPA GMBH

Locaux : Wendenstrasse 14 – 18, 20097 Hamburg, Allemagne  
Tél. : +49 40 - 23 77 3-0 / Fax : +49 40 - 23 07 61  
Livraisons de marchandises : Bredowstrasse 20, 22113 Hamburg, Allemagne  
Adresse postale : Postfach 10 49 08, 20034 Hamburg, Allemagne

### Support technique européen :

Visitez notre site à l'adresse <http://www.olympus-europa.com>  
ou appelez le NUMÉRO D'APPEL GRATUIT\* : **00800 - 67 10 83 00**

pour l'Autriche, la Belgique, le Danemark, la Finlande, l'Allemagne, le Luxembourg,  
les Pays-Bas, la Norvège, le Portugal, l'Espagne, la Suède, la Suisse, le Royaume-Uni.

\* Notez que certains opérateurs de services de téléphonie (mobile) n'autorisent pas  
l'accès ou exigent un préfixe supplémentaire pour les numéros commençant par +800.

Pour tous les pays européens non mentionnés ou si vous ne pouvez pas obtenir la  
communication avec le numéro ci-dessus, appelez l'un des numéros suivant NUMÉROS  
D'APPEL PAYANTS : **+49 180 5 - 67 10 83** or **+49 40 - 234 73 48 99**.  
Notre Support technique est disponible du lundi au vendredi de 9 à 18 heures (heure de Paris)

### Distributeurs autorisés

**Belgium :** Olympus Belgium N.V.  
**Luxemburg :** Boomsesteenweg 77  
2630 Aartselaar  
Tél. : +32 3 870 58 00

**France :** Olympus France Centre Technique  
Parc d'Affaires Siliic  
55, rue de Montherly  
94533 RUNGIS Cedex  
Tél. : 0810 223 223  
E-mail : [serviceclient@olympus.fr](mailto:serviceclient@olympus.fr)

**Switzerland :** Olympus Schweiz AG  
Chriesbaumstrasse 6  
8604 Volketswil  
Tél. : +041 (0) 44 947 66 62

**Algeria :** Eurl KADD  
Le Telemly Alger, 146 Bd Krim.  
Belkacem, Alger  
Tél. : 00 213 21 74 60 00

**Morocco :** Latco  
183-187 Bd Ziraoui, Casablanca  
Tél. : +212 22 2206245/46

© 2007 OLYMPUS IMAGING CORP.

Printed in Germany · OIME · 5.01 · 10/2007 · Hab. · E0460213

# APPAREIL PHOTO NUMÉRIQUE

# E-3

# MANUEL D'INSTRUCTIONS

# OLYMPUS®

**Guide de base** P. 2

Vérifiez les noms des éléments de  
l'appareil photo et les étapes de base  
de prise de vue et d'affichage.

**Table des matières** P. 20

OLYMPUS  
E-3  
MANUEL D'INSTRUCTIONS



FR

- Avant d'utiliser votre nouvel appareil photo, lisez la section "Consignes de sécurité" de ce manuel.
- Nous vous recommandons de prendre des photos-test pour vous habituer à votre appareil avant de commencer à prendre de vraies photos.
- Les images et illustrations dans ce manuel peuvent différer de leurs versions réelles.
- La table des matières de ce guide a été développée selon la version 1.0 du firmware pour cet appareil photo. Si les mises à jour du firmware pour cet appareil exigent l'ajout de nouvelles fonctions ou la modification des fonctions existantes, l'information dans la table des matières comportera des différences. Pour obtenir les informations les plus récentes, veuillez visitez le site Web d'Olympus.

OLYMPUS

# Appareil photo

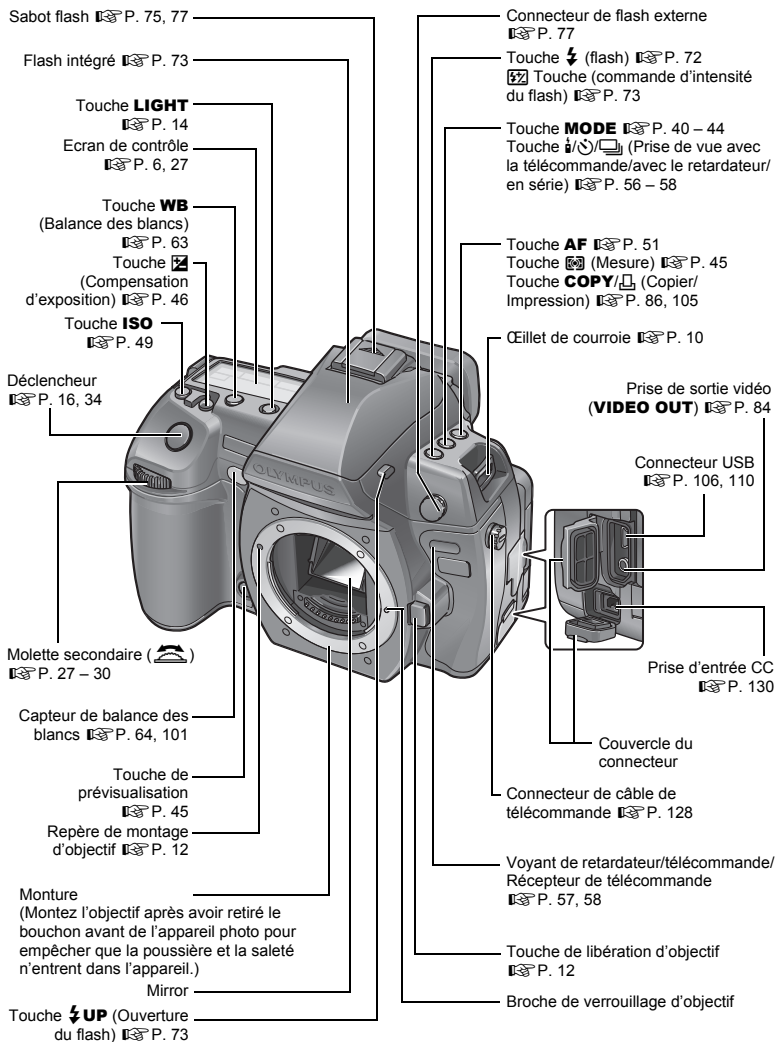

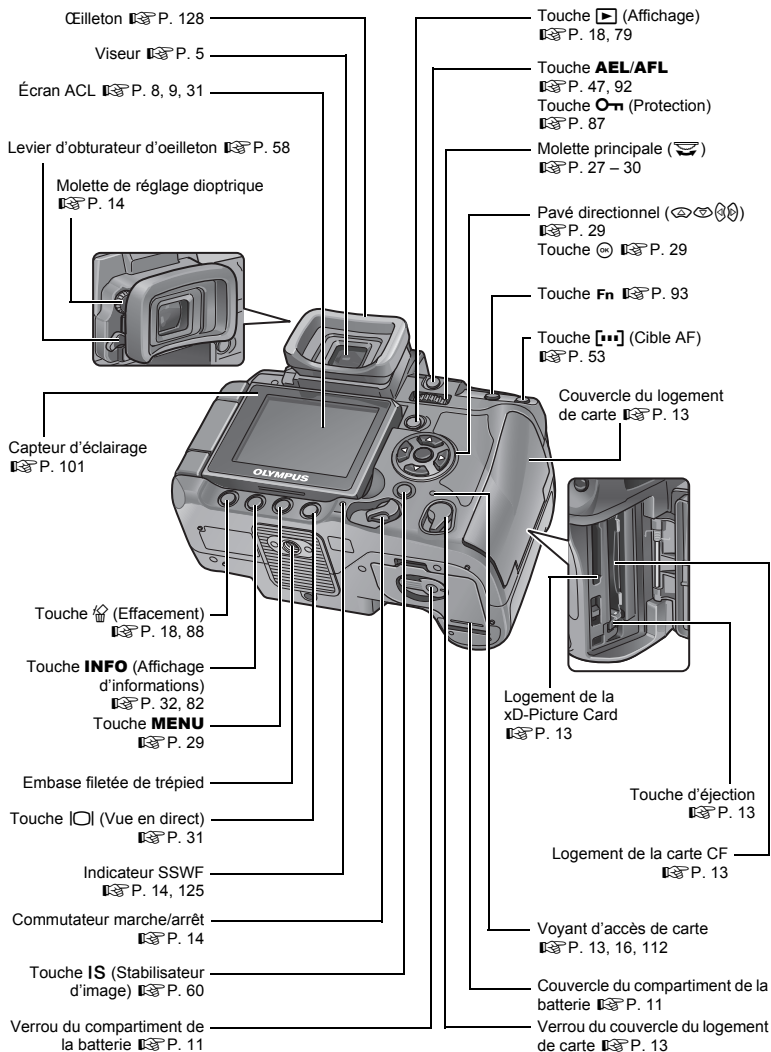

# Touches directes

Vous pouvez régler les fonctions suivantes. Tournez les molettes tout en appuyant sur les touches directes.  "Utilisation des touches directes" (P. 27)

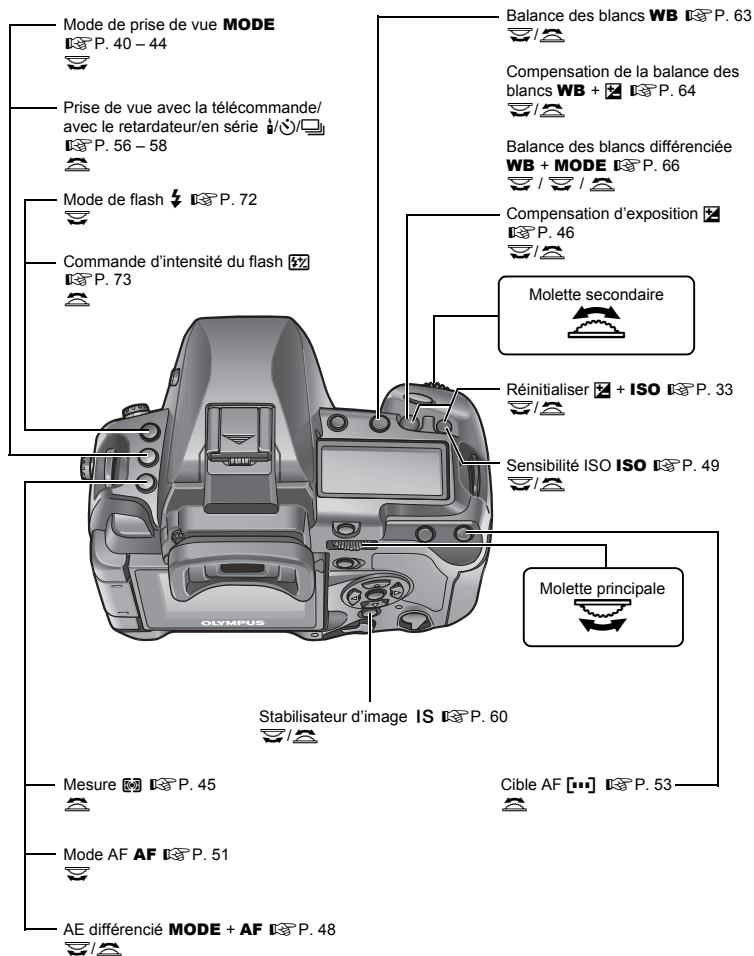

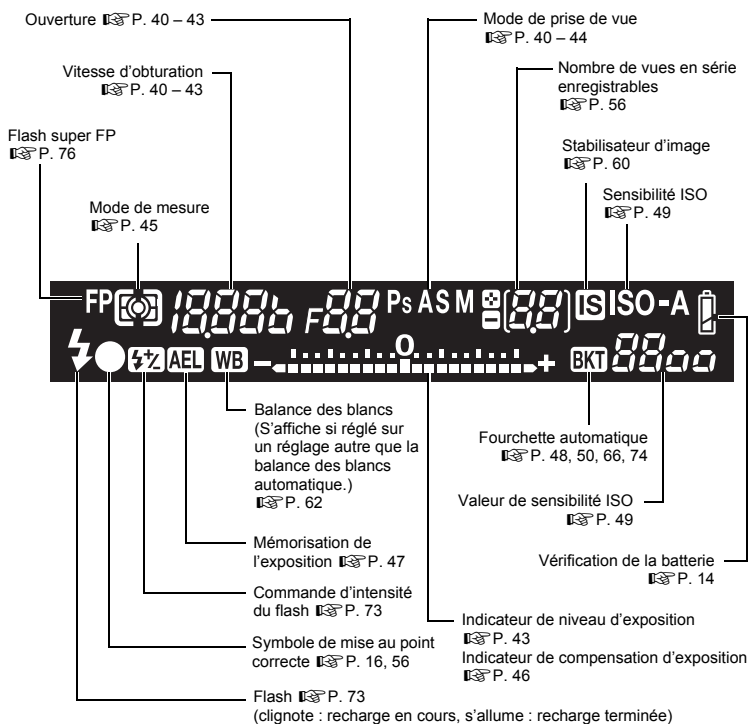
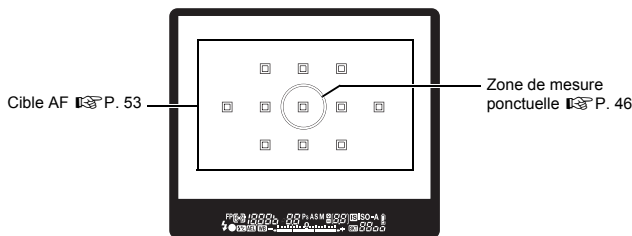

# Ecran de contrôle

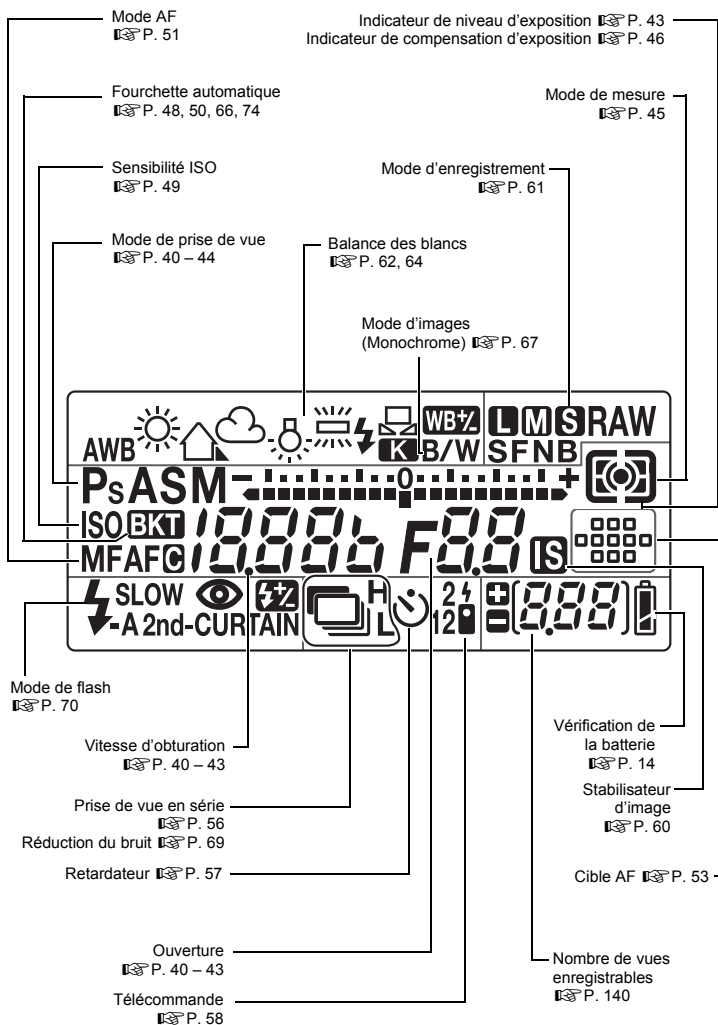

# Grand écran de contrôle

L'écran suivant vous permet d'afficher et de définir des réglages de prise de vue et est appelé le grand écran de contrôle. Appuyez sur la touche **INFO** pour afficher le grand écran de contrôle sur l'écran ACL. "Utilisation du grand écran de contrôle" (P. 28)

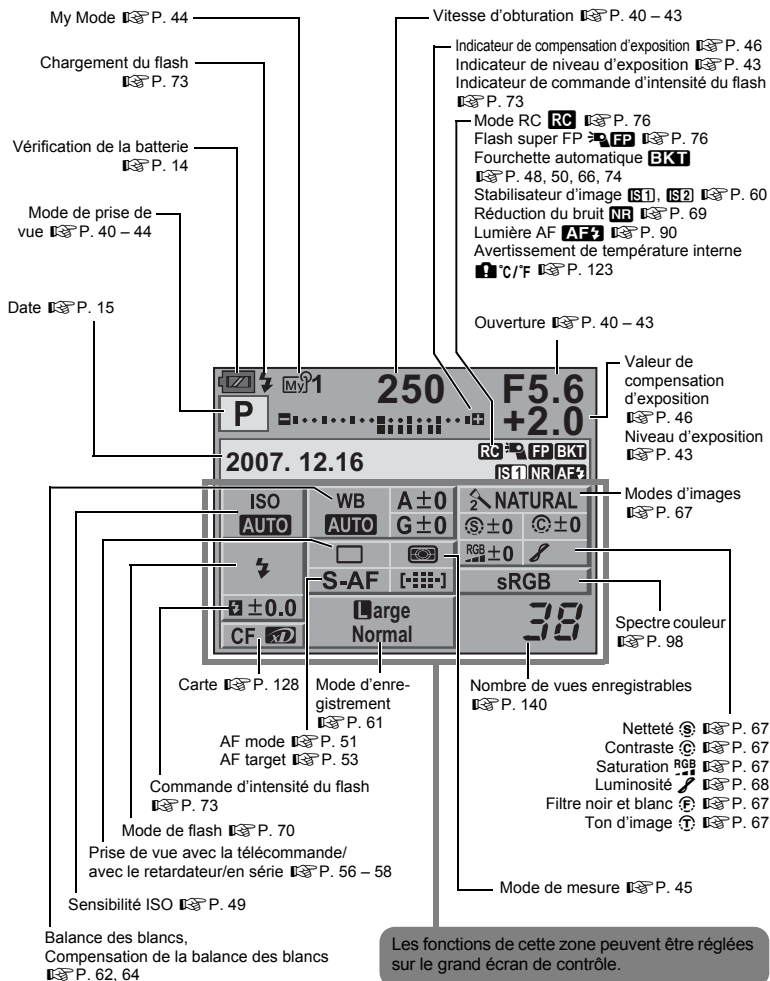

# Ecran ACL (vue en direct)

Vous pouvez utiliser l'écran ACL pour visualiser le sujet pendant la prise de vue. Appuyez sur la touche  pour utiliser la vue en direct.  "Utilisation de la vue en direct" (P. 31)

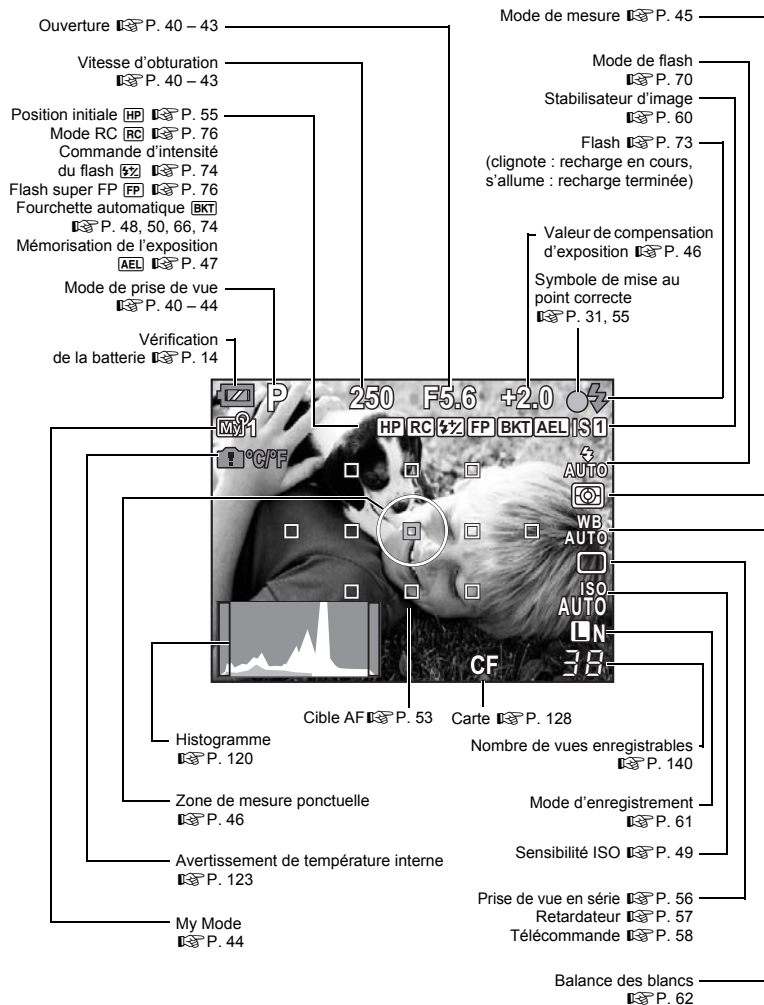



# Ecran ACL (affichage)

Vous pouvez commuter l'affichage de l'écran ACL en utilisant la touche **INFO**.

☞ "Affichage des informations" (P. 82)

Mode d'enregistrement ☞ P. 61

Longueur focale ☞ P. 131  
(La longueur focale est indiquée par unités de 1 mm.)

Vérification de la batterie ☞ P. 14

Mode de prise de vue ☞ P. 40 – 44

Carte ☞ P. 128

Ouverture ☞ P. 40 – 43

Réservation d'impression  
Nombre d'impressions  
☞ P. 103

Vitesse d'obturation  
☞ P. 40 – 43

Protection  
☞ P. 87

Compensation  
d'exposition  
☞ P. 46

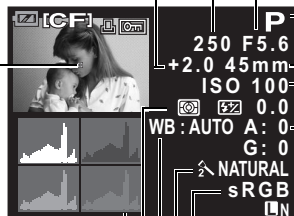

Informations sur l'affichage  
d'une seule vue

Informations concer-  
nant la prise de vue

Numéro de fichier  
☞ P. 82

Numéro de vue  
☞ P. 82

Mode  
d'enregistre-  
ment ☞ P. 61

Date et heure ☞ P. 15

Spectre couleur  
☞ P. 98

Cible AF ☞ P. 53

Modes d'images  
☞ P. 67

Histogramme ☞ P. 82

Compensation de la balance  
des blancs ☞ P. 64

Mode de mesure ☞ P. 45

Commande d'intensité du flash  
☞ P. 73

Balance des blancs ☞ P. 62

Sensibilité ISO ☞ P. 49

# Déballer les pièces du carton

Les éléments suivants sont fournis avec l'appareil photo.

Si un composant est manquant ou endommagé, contactez le vendeur où vous avez acheté l'appareil photo.



Appareil photo



Bouchon avant



Bandoulière



BLM-1 Batterie au lithium-ion

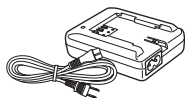

BCM-2 Chargeur au lithium-ion

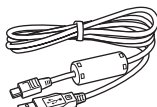

Câble USB

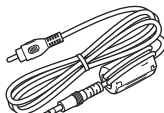

Câble vidéo



OLYMPUS Master 2 CD-ROM



Manuel d'instructions



Carte de garantie

## Fixation de la courroie

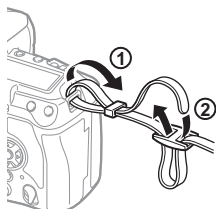

Passez la courroie tel qu'indiqué par les flèches (1, 2).

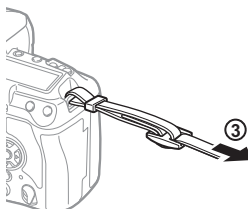

Ensuite, tirez fermement sur la courroie pour vous assurer qu'elle est fixée solidement (3).

Fixez l'autre extrémité de la courroie au second œillet de la même manière.

# Préparation de la batterie

## 1 Recharge de la batterie

Voyant de charge  
Voyant rouge : recharge en cours  
Voyant vert : recharge terminée  
(Durée de la charge :  
approximativement 5 heures)

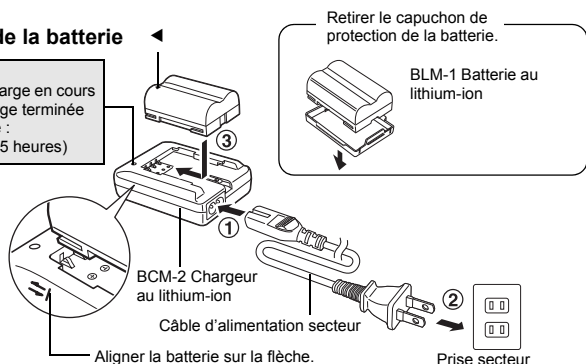

## 2 Insertion de la batterie

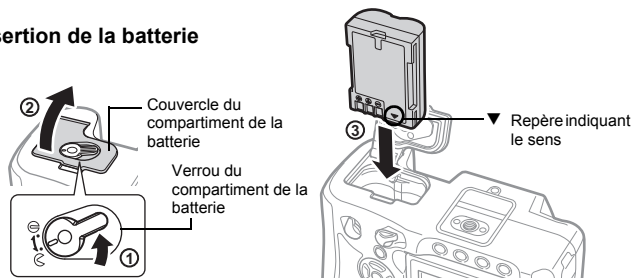

## 3 Fermez le couvercle du compartiment de la batterie et faites glisser le loquet dans le sens de ⊖

### Retrait de la batterie

Appuyez sur la touche de verrouillage de la batterie pour la libérer de son compartiment. Retournez l'appareil photo pour retirer la batterie.

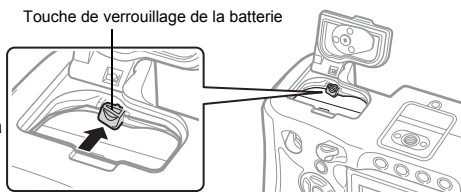

Il est recommandé de prévoir une batterie de secours pour les prises de vue prolongées, au cas où la batterie utilisée ne contienne plus d'énergie.

# Montage d'un objectif sur l'appareil photo

## 1 Enlevez le bouchon avant de l'appareil et le bouchon arrière de l'objectif

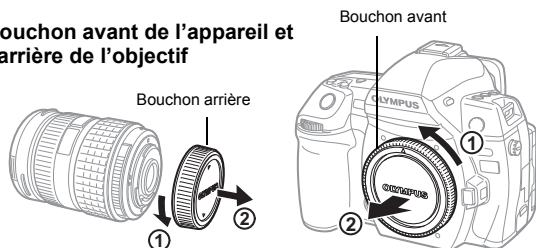

## 2 Montez un objectif sur l'appareil photo

- Alignez le repère (rouge) de fixation de l'objectif sur l'appareil avec le repère (rouge) situé sur l'objectif, puis insérez l'objectif dans la monture située sur le boîtier de l'appareil (1).
- Faites pivoter l'objectif dans la direction indiquée par la flèche jusqu'à ce que vous entendiez un dé clic (2).

N'appuyez pas sur la touche de libération de l'objectif.

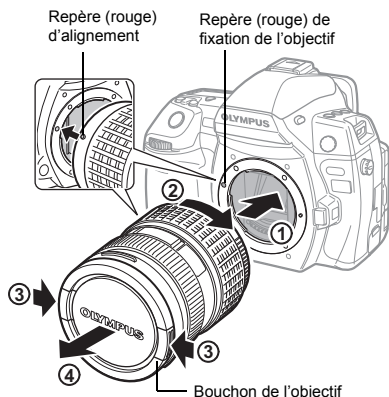

## 3 Retirez le bouchon de l'objectif (3, 4)

### Retrait de l'objectif de l'appareil photo

Tout en appuyant sur la touche de libération de l'objectif (1), faites pivoter l'objectif dans la direction de la flèche (2).

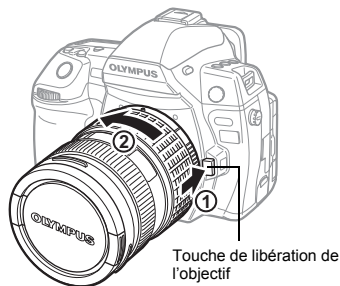

# Mise en place de la carte

## CompactFlash/Microdrive

Faites glisser le verrou du couvercle du logement de la carte (①) et ouvrez ce couvercle.  
Insérez la face de contact de la carte aussi profondément que possible (②).

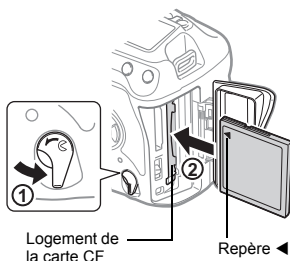

## xD-Picture Card

Faites glisser le verrou du couvercle du logement de la carte (①) et ouvrez ce couvercle.  
Insérez la carte jusqu'à ce qu'elle soit bloquée en place (②).

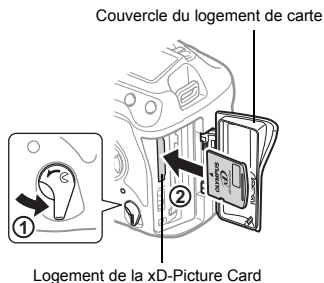

## Retrait de la carte

N'ouvrez jamais le couvercle du logement de la carte lorsque le voyant d'accès de carte clignote.

## CompactFlash/Microdrive

- Appuyez complètement sur la touche d'éjection pour éjecter la carte.
- Retirez la carte.

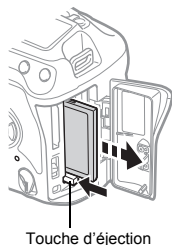

## xD-Picture Card

- Appuyez doucement sur la carte insérée et elle sera éjectée.
- Retirez la carte.

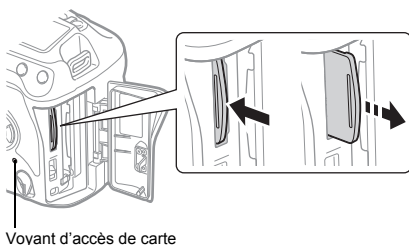

# Mise en marche

## 1 Réglez l'interrupteur d'alimentation de l'appareil photo sur ON

- Pour couper l'alimentation, réglez le commutateur marche/arrêt sur **OFF**.

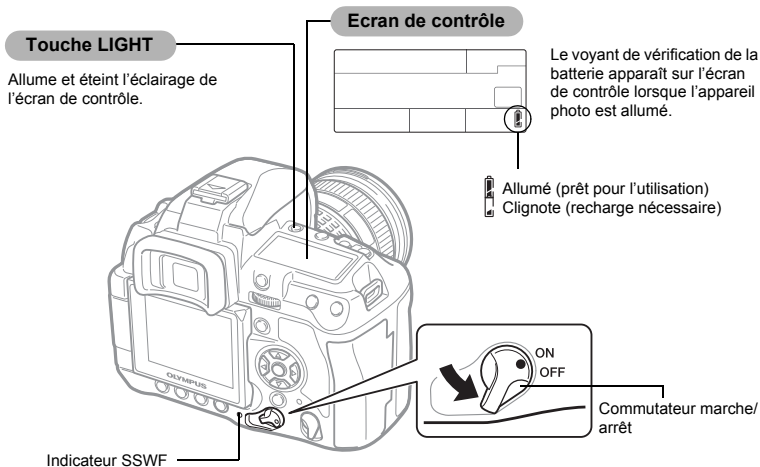

### Protection antipoussière

La protection antipoussière s'active automatiquement lorsque l'appareil photo est mis en marche. Des vibrations ultrasonores sont utilisées pour enlever la poussière et la saleté à la surface du filtre du capteur d'image. L'indicateur SSWF (Super Sonic Wave Filter) clignote lorsque cette fonction est activée.

### Réglage dioptrique du viseur

Ajustez le dioptre du viseur pour qu'il s'accorde à votre vision.

Tout en regardant dans le viseur, tournez la molette de réglage dioptrique petit à petit. Lorsque vous pouvez visualiser la cible AF nettement, le réglage est terminé.

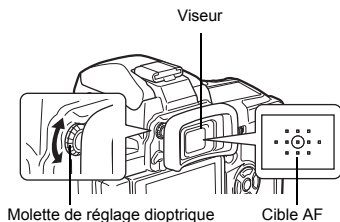

# Réglage de la date et de l'heure

La date et l'heure sont enregistrées sur la carte en même temps que les vues. Le nom de fichier contient aussi la date et l'heure. C'est pourquoi il est nécessaire de régler l'heure et la date correctement avant d'utiliser l'appareil photo.

## 1 Appuyez sur la touche **MENU**

- L'écran du menu est affiché sur l'écran ACL.

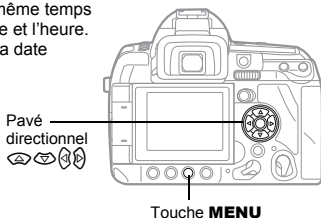

## 2 Utilisez pour sélectionner [2], puis appuyez sur

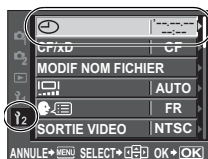

## 5 Répétez cette procédure jusqu'à ce que la date et l'heure soient complètement réglées



- L'heure est affichée dans le format de 24 heures.

## 3 Utilisez pour sélectionner [A], puis appuyez sur

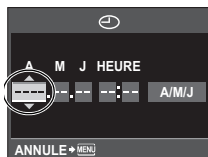

## 6 Utilisez pour sélectionner le format de la date



## 4 Utilisez pour sélectionner [2007], puis appuyez sur



## 7 Appuyez sur la touche

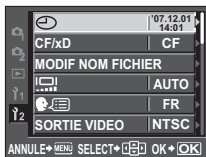

## 8 Appuyez sur la touche **MENU** pour quitter

# Prise de vue

- 1 Placez la cible AF sur le sujet tout en regardant à travers le viseur

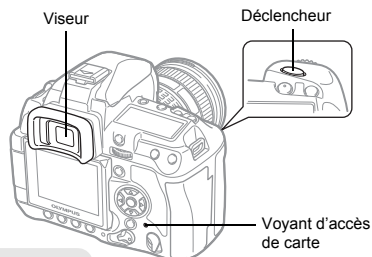

- 2 Effectuez la mise au point

Appuyez sur le déclencheur à mi-course.

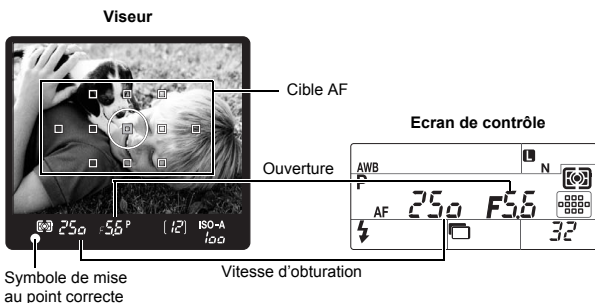

- La mise au point est mémorisée lorsque sonne une tonalité d'avertissement. Le repère de confirmation AF et la cible AF mise au point s'allument dans le viseur.
- La vitesse d'obturation et l'ouverture déterminées par l'appareil photo sont indiquées.
- Le grand écran de contrôle n'apparaît pas lorsque le déclencheur est enfoncé.

- 3 Déclenchez l'obturateur

Enfoncez le déclencheur (à fond).



- L'obturateur émet un son et la photo est prise.
- Le voyant d'accès à la carte clignote pendant l'enregistrement de la vue sur la carte.

Ne jamais retirer la batterie ou la carte lorsque le voyant d'accès à la carte clignote. Les vues enregistrées risqueraient d'être perdues et celles qui viennent d'être prises de ne pas être enregistrées.



## Prise en main de l'appareil

Ne placez ni les doigts, ni la courroie devant l'objectif, le flash et le capteur de balance des blancs.



Prise en main horizontale



Prise en main verticale

## Prise de vue en visionnant l'écran ACL

Il est possible d'utiliser l'écran ACL comme viseur et de vérifier la composition du sujet ou de prendre des photos tout en visualisant un affichage agrandi sur l'écran ACL. ➡ "Utilisation de la vue en direct" (P. 31)

### 1 Appuyez sur la touche (vue en direct)

- Le sujet est affiché sur l'écran ACL.

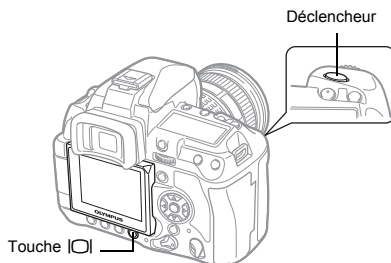
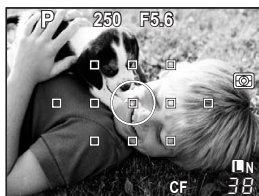

### 2 Appuyez complètement sur le déclencheur

- La photo est prise avec la mise au point ajustée.

## Lorsque l'appareil photo s'arrête

Si aucune opération n'est effectuée pendant environ 8 secondes alors que l'appareil photo est sous tension, l'éclairage de l'écran ACL s'éteint pour économiser l'énergie de la batterie (lorsque le grand écran de contrôle est allumé). Si aucune opération n'est effectuée pendant encore environ une minute, l'appareil photo passe en mode de veille (attente) et s'arrête. L'appareil se remet en marche lorsque vous appuyez sur une touche (le déclencheur, le pavé directionnel, etc.). ➡ "LCD ECLAIRE (Minuterie de l'éclairage)" (P. 95), "VEILLE" (P. 95)

# Affichage/Effacement

## Affichage des images

Enfoncez la touche  pour faire apparaître la dernière prise de vue à l'écran.

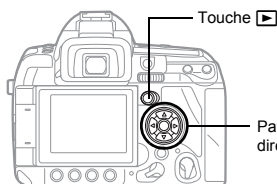

Affiche la vue précédente

Affiche la 10ème photo en arrière



Affiche la vue suivante



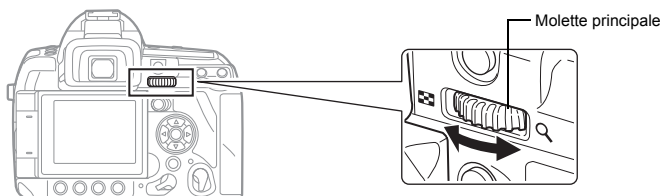

Affiche la 10ème photo en avant

## Affichage en gros plan

Chaque fois que vous tournez la molette vers , l'image est agrandie par incréments de 2x à 14x.







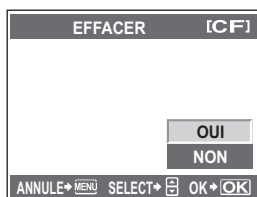
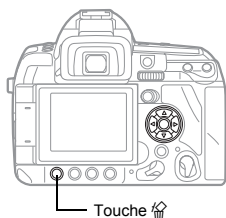

## Effacement des images

Affichez les images à effacer et appuyez sur la touche . Utilisez   pour sélectionner [OUI] et appuyez sur la touche  pour effacer.



# Indications utilisées dans ce manuel

- Dans ce manuel,  indique la molette principale à l'arrière de l'appareil photo.
- Dans ce manuel,  indique la molette secondaire à l'avant de l'appareil photo.
- Dans ce manuel, les icônes de touche de fonctionnement sur le boîtier de l'appareil sont utilisés pour indiquer les touches de fonctionnement. Reportez-vous à "Noms des éléments et fonctions" ( P. 2).
- Les symboles suivants sont utilisés dans ce manuel.

 <b>Remarques</b>	Informations importantes concernant des facteurs susceptibles de provoquer un dysfonctionnement ou des problèmes de fonctionnement. Signale également les actions qui doivent être absolument évitées.
 <b>CONSEILS</b>	Astuces et informations utiles qui vous aideront à tirer le meilleur résultat de votre appareil photo.
	Pages de référence décrivant des informations ou des détails pertinents.

## Pour tirer au mieux profit de ce manuel

Vous pouvez utiliser la "Table des matières" (P. 20) ou "l'Index" (P. 161) ainsi que les références suivantes pour rechercher des informations sur les fonctionnalités et les opérations de l'appareil photo. Utilisez ce manuel en fonction des conditions de prise de vue et pour trouver les informations souhaitées.

Pour plus d'informations sur les fonctions de prise de vue possibles :

 "Conseils pour la prise de vue" (P. 34)

Pour plus d'informations sur l'utilisation de l'appareil photo :

 "Utilisation des touches directes" (P. 27)

"Utilisation du grand écran de contrôle" (P. 28)

"Utilisation du menu" (P. 29)

Pour rechercher une fonction dans une liste :

 "Liste des menus" (P. 142)

"Index" (P. 161)

## Guide de base

**2**

Identifie les noms des éléments de l'appareil photo et décrit les étapes de base de prise de vue et d'affichage.

Noms des éléments et fonctions .....	2
Appareil photo .....	2
Touches directes .....	4
Viseur .....	5
Ecran de contrôle .....	6
Grand écran de contrôle .....	7
Ecran ACL (vue en direct) .....	8
Ecran ACL (affichage) .....	9
Déballer les pièces du carton .....	10
Préparations à la prise de vue .....	10
Préparation de la batterie .....	11
Montage d'un objectif sur l'appareil photo .....	12
Mise en place de la carte .....	13
Mise en marche .....	14
Réglage de la date et de l'heure .....	15
Prise de vue .....	16
Affichage/Effacement .....	18
Indications utilisées dans ce manuel .....	19

## 1 Fonctionnement de base de l'appareil photo

**26**

Décrit les opérations de base de l'appareil photo.

Utilisation des touches directes .....	27
Utilisation du grand écran de contrôle .....	28
Utilisation du menu .....	29
Utilisation de la vue en direct .....	31
Commutation de l'affichage des informations .....	32
Fonctionnement de l'affichage agrandi .....	32
Restauration des réglages par défaut .....	33

## 2 Conseils pour la prise de vue – Amélioration de vos connaissances des techniques de prise de vue

**34**

Décrit les méthodes de prise de vue pour diverses situations de prise de vue.

Guides pour les fonctions de base .....	34
Mise au point – Utilisation du déclencheur .....	34
Luminosité – Compensation d'exposition .....	34
Couleur – Balance des blancs .....	35
Réglages pratiques – personnalisation des fonctions .....	35

Guide des fonctions pour les différents sujets .....	36
Prise de photos de paysage .....	36
Prise de photos de fleurs .....	37
Prise de scènes de nuit .....	38

### 3 Exposition

40

Décrit des fonctions liées à l'exposition qui sont importantes pour la prise de vue. Ces fonctions permettent de définir la valeur d'ouverture, la vitesse d'obturation et d'autres réglages en mesurant la luminosité de la photo.

Prise de vue programmée .....	40
Prise de vue priorité ouverture .....	41
Prise de vue priorité vitesse .....	42
Prise de vue manuelle .....	43
Prise de vue en pose .....	44
Prise de vue My Mode .....	44
Prise de vue en mode sous-marin large/macro .....	44
Fonction de prévisualisation .....	45
Changement du mode de mesure .....	45
Compensation d'exposition .....	46
Mémorisation de l'exposition .....	47
Exposition automatique différenciée .....	48
Réglage de la sensibilité ISO .....	49
ISO différencié .....	50

### 4 Fonctions de mise au point et de prise de vue

51

Décrit des méthodes de mise au point optimales en fonction du sujet et des conditions de prise de vue.

Sélection du mode AF .....	51
S-AF (mise au point automatique simple) .....	51
C-AF (mise au point continue) .....	52
MF (mise au point manuelle) .....	52
Utilisation simultanée des modes S-AF et MF (S-AF+MF) .....	53
Utilisation simultanée des modes C-AF et MF (C-AF+MF) .....	53
Sélection de cible AF .....	53
Enregistrement d'un mode de cible AF .....	55
Mémorisation de la mise au point – Si une mise au point satisfaisante est impossible .....	55
Prise de vue en série .....	56
Prise de vue avec retardateur .....	57
Prise de vue avec la télécommande .....	58
Anti-vibration .....	59
Stabilisateur d'image .....	60
Vérification de l'effet du stabilisateur d'image avec la vue en direct .....	60

## 5 Mode d'enregistrement, balance des blancs et mode d'images

61

Décrit les fonctions de réglage de l'image propres aux appareils photo numériques.

Sélection du mode d'enregistrement .....	61
Formats d'enregistrement .....	61
Sélection du mode d'enregistrement .....	62
Sélection de la balance des blancs .....	62
Réglage de la balance des blancs automatique/préréglée/ personnalisée .....	63
Compensation de la balance des blancs .....	64
Réglage de la balance des blancs de référence rapide .....	65
Balance des blancs différenciée .....	66
Modes d'images .....	67
Luminosité .....	68
Réduction du bruit .....	69
Filtre bruit .....	69

## 6 Prise de vue au flash

70

Décrit comment prendre une photo avec le flash intégré et un flash externe.

Réglage du mode de flash .....	70
Prise de vue avec flash intégré .....	73
Commande d'intensité du flash .....	73
Flash différencié .....	74
Prise de vue avec flash externe .....	74
Utilisation du flash électronique externe .....	75
Flash super FP .....	76
Prise de vue avec le système de flash RC sans fil Olympus .....	76
Utilisation de flashes externes du commerce .....	77
Flashes du commerce non spécifiés .....	78













## 7 Fonctions d'affichage







79

Décrit les fonctions d'affichage d'image.

Affichage d'une seule image/en gros plan .....	79
Affichage de la table lumineuse .....	80
Affichage de l'index/Affichage du calendrier .....	81
Affichage des informations .....	82
Diaporama .....	83
Rotation de vues .....	83
Affichage sur un téléviseur .....	84
Edition d'images fixes .....	85
Copie d'images .....	86
Protection des vues .....	87
Effacement des images .....	88

Décrit comment personnaliser les réglages de l'appareil photo.

Menu personnalisé 1 .....	90
<b>iA</b> AF/MF .....	90
LUMIERE AF .....	90
DIRECTION MF .....	90
VERROUILLAGE AF .....	90
ZONE AF .....	90
SENSIBILITE AF .....	91
REGLAGE [••] .....	91
REINIT. OBJ. ....	91
POSE MISE POINT .....	91
<b>iB</b> TOUCHE DIAL .....	92
MOLETTE .....	92
AEL/AFL .....	92
MEMO AEL/AFL .....	93
[Fn] FONCTION .....	93
MY MODE .....	94
TEMPS D'AFFICHAGE .....	94
AFn ⇌ Fn .....	94
<b>iC</b> RELECTURE/  .....	95
PRIORITE S/PRIORITE C .....	95
 L fps .....	95
<b>iD</b> ECRAN/  /PC .....	95
 .....	95
VEILLE .....	95
LCD ECLAIRE (Minuterie de l'éclairage) .....	95
TIMER 4h (Extinction automatique) .....	95
MODE USB .....	96
EXTEND. LV .....	96
GUIDE CADRE (Affichage des lignes réglées) .....	96
<b>iE</b> EXPO/  /ISO .....	97
ETAPE EV .....	97
ETAPE ISO .....	97
REGL. ISO AUTO .....	97
ISO AUTO .....	97
LECTURE AEL .....	97
TEMPS POSE .....	97
<b>iF</b> FLASH CUSTOM/  .....	98
FLASH SYNC X  .....	98
FLASH LENT  .....	98
 +  .....	98
<b>iG</b>  -/COULEUR/WB .....	98
TOUT  .....	98
ESP. COULEUR .....	98
COMP. VIGNETAGE .....	99

REGLAGE 	99
TAILLE IMAGE	99
 EFFACE ENREG	99
EFFAC. DIRECT	99
EFFAC. RAW+JPEG	99
NOM FICHER	100
PRIORITE REGLAGE	100
REGLAGE DPI	100
 FONCTION 	101
EXT. WB DETECT	101
Menu personnalisé 2	101
CF/xD	101
MODIF NOM FICHER	101
 (Ajustement de la luminosité de l'écran)	101
 (Changement de la langue de l'affichage)	101
SORTIE VIDEO	102
VISUAL IMAGE	102
FIRMWARE	102

## 9 Impression

103

Décrit comment imprimer vos photos.

Réservation d'impression (DPOF)	103
Réservation d'impression	103
Réservation d'une seule vue	103
Réservation de toutes les images	104
Annulation des données de réservation d'impression	104
Impression directe (PictBridge)	105
Connexion de l'appareil photo à une imprimante	106
Impression simple	106
Impression personnalisée	107

## 10 Utilisation du logiciel OLYMPUS Master fourni

109

Décrit comment transférer et stocker vos images d'appareil photo sur un ordinateur.

Organigramme	109
Utilisation du logiciel OLYMPUS Master fourni	109
Qu'est-ce que le logiciel OLYMPUS Master ?	109
Raccordement de l'appareil photo à un ordinateur	110
Démarrage du logiciel OLYMPUS Master	111
Affichage d'images de l'appareil photo sur un ordinateur	111
Téléchargement et sauvegarde d'images	111
Débranchement de l'appareil photo de l'ordinateur	112
Visualisation d'images fixes	113
Pour augmenter le nombre de langues	113
Transfert d'images vers votre ordinateur sans utiliser OLYMPUS Master	114



## 11 Entretien et conseils de prise de vue

115

Référez-vous à cette section pour obtenir des informations relatives au dépannage et à l'entretien de l'appareil photo.

Informations et conseils de prise de vue .....	115
Conseils avant de commencer la prise de vue.....	115
Conseils de prise de vue .....	116
Informations et conseils de prise de vues supplémentaires.....	119
Conseils d'affichage .....	121
Visualisation d'images sur un ordinateur.....	121
Codes d'erreurs .....	122
Entretien de l'appareil photo .....	125
Nettoyage et rangement de l'appareil photo .....	125
Mode de nettoyage – Retrait de la poussière.....	126
Cadrage des pixels – Contrôle des fonctions de traitement d'image .....	126

## 12 Informations

127

Référez-vous à cette section pour obtenir des informations sur les accessoires en option, les caractéristiques de l'appareil photo et d'autres informations de prise de vue utiles.

Principaux accessoires en option .....	127
Description de la carte .....	128
Cartes utilisables .....	128
Formatage de la carte .....	129
Batterie et chargeur .....	130
Adaptateur secteur .....	130
Utilisation du chargeur à l'étranger .....	131
Objectifs interchangeables .....	131
Objectif interchangeable ZUIKO DIGITAL .....	131
Caractéristiques de l'objectif ZUIKO DIGITAL .....	132
Diagramme de ligne de programmation (mode <b>P</b> ) .....	134
Vitesse de synchronisation du flash et de l'obturateur .....	134
Avertissement relatif à l'exposition .....	135
Distance du flash .....	136
Vignelage du flash intégré avec l'utilisation d'un objectif interchangeable .....	136
Modes de flash pouvant être réglés par mode de prise de vue.....	137
Température de couleur de la balance des blancs.....	139
Mode d'enregistrement et taille/nombre de fichiers d'images fixes enregistrables .....	140
Fonctions pouvant être enregistrées avec My Mode et Réglages des configurations .....	141
Liste des menus .....	142
Lexique .....	146
Spécifications .....	149
PRECAUTIONS DE SECURITE .....	154
Index .....	161

Il existe trois façons de régler les fonctions sur cet appareil photo.

## Utilisation des touches directes pour utiliser l'appareil photo P. 27

Vous pouvez procéder aux réglages des fonctions en tournant la molette principale ou secondaire tout en appuyant sur les touches directes affectées à une fonction. Ceci est utile pour utiliser l'appareil photo tout en cadrant le sujet dans le viseur et pour utiliser rapidement l'appareil tout en contrôlant les réglages sur l'écran de contrôle.

## Réglage tout en observant le grand écran de contrôle P. 28

Vous pouvez régler la fonction à l'aide du grand écran de contrôle sur l'écran ACL. Vous pouvez utiliser le grand écran de contrôle pour afficher les réglages actuels et pour les modifier directement.

## Réglage à partir du menu P. 29

Vous pouvez utiliser le menu pour régler les paramètres de prise de vue et d'affichage et pour personnaliser les fonctions de l'appareil photo.

## Descriptions comprises dans le présent manuel

Les modes d'emploi des touches directes, du grand écran de contrôle et du menu sont décrits ci-dessous dans ce manuel.

- “+” indique des opérations simultanées.
- “▶” indique que vous devez passer à l'étape suivante.

Exemple : Lors du réglage du mode de mesure

**Touche directe**



**Grand écran de contrôle**



**Menu**

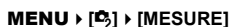

## Utilisation des touches directes

Il existe deux manières d'utiliser les touches directes.

**Tournez la molette principale ou secondaire tout en maintenant une touche directe enfoncée.**

- Relâchez la touche pour définir la fonction.
- Certaines fonctions sont réglées à l'aide de la molette principale (ou secondaire) uniquement.

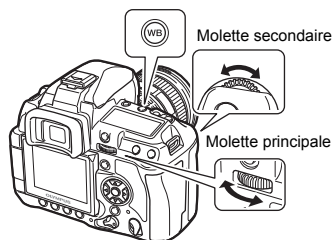

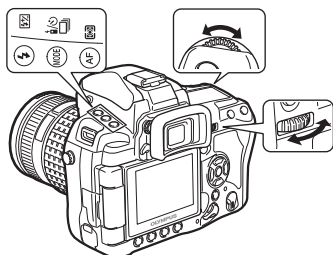

- Les trois touches à côté du flash sont, chacune, affectées à deux fonctions. Utilisez la molette principale pour utiliser et définir les fonctions indiquées au dessus des touches et la molette secondaire pour utiliser et définir les fonctions indiquées à côté des touches.

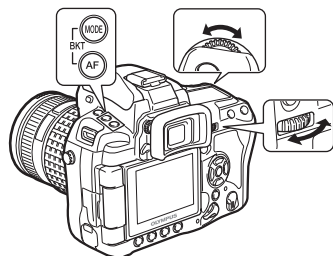

**Après avoir appuyé sur deux touches directes simultanément, tournez la molette principale ou secondaire.**

- Lorsque les touches sont actionnées, la fonction correspondante est sélectionnée. La fonction reste sélectionnée pendant environ 8 secondes. Vous pouvez tourner la molette et régler la fonction à ce stade. Le réglage de cette fonction est défini si aucune opération n'est effectuée pendant ce laps de temps.



**Des informations sur le réglage s'affichent dans le viseur ou sur l'écran de contrôle et le grand écran de contrôle pendant le réglage d'une fonction. (Le réglage à l'aide de la touche /AF est illustré dans les captures d'écran.)**



Viseur

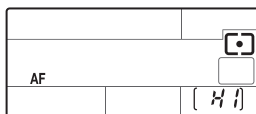

Ecran de contrôle

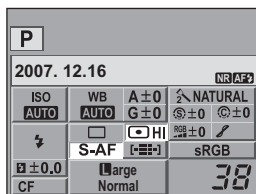

Grand écran de contrôle

## CONSEILS

Si le fait de tourner la molette tout en maintenant une touche directe enfoncée vous semble difficile :

→ La touche peut rester sélectionnée même lorsqu'elle est relâchée. (☞) "TEMPS D'AFFICHAGE" (P. 94)

Pour plus de détails sur les fonctions pouvant être définies à l'aide des touches directes, reportez-vous à "Touches directes" (☞ P. 4).

1

Fonctionnement de base de l'appareil photo

## Utilisation du grand écran de contrôle

Sélectionnez un élément sur le grand écran de contrôle et changez le réglage.

### 1 Appuyez sur la touche **INFO** pour afficher le grand écran de contrôle sur l'écran ACL.

- Appuyez de nouveau sur la touche **INFO** pour éteindre le grand écran de contrôle.
- Appuyez sur la touche (☞) pendant la vue en direct pour afficher le grand écran de contrôle.

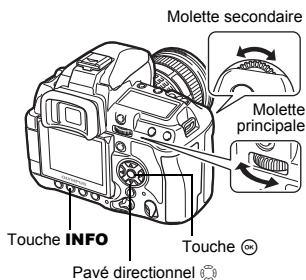
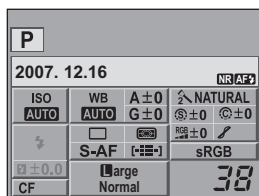

### 2 Appuyez sur la touche (☞).

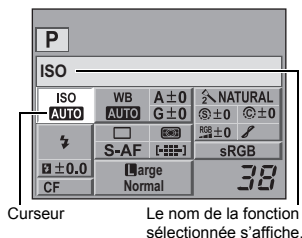

- Le curseur sur le grand écran de contrôle s'allume.

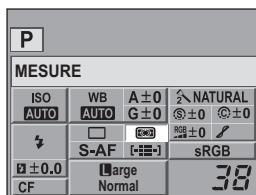

### 3 Utilisez (☞) pour positionner le curseur sur la fonction à régler.



#### 4 Utilisez la molette principale ou secondaire pour changer le réglage.

- Appuyez sur la touche  pour afficher le menu direct indiqué à l'emplacement du curseur. Vous pouvez également utiliser le menu direct pour modifier le réglage. Une fois le réglage modifié, appuyez sur la touche  pour confirmer le réglage. Si aucune opération n'est effectuée pendant quelques secondes, votre réglage est confirmé et le grand écran de contrôle s'affiche.  "TEMPS D'AFFICHAGE" (P. 94)



Menu direct

Pour plus de détails sur les fonctions pouvant être définies à l'aide du grand écran de contrôle, reportez-vous à "Grand écran de contrôle" ( P. 7).

## Utilisation du menu

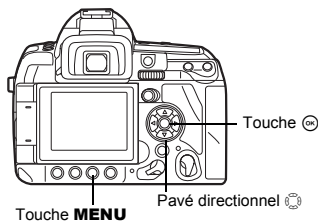
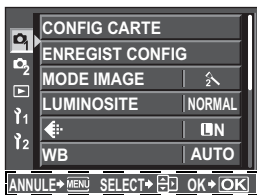

### 1 Appuyez sur la touche **MENU**.

- Le menu est affiché sur l'écran ACL.





Le guide de fonctionnement est affiché au bas de l'écran.

**ANNULE**  : Appuyez sur la touche **MENU** pour annuler le réglage.

**SELECT**  : Appuyez sur   sur le pavé directionnel pour déplacer le curseur et sélectionner un élément.

Les symboles affichés sur l'écran ACL correspondent au pavé directionnel illustré ci-dessous.



**OK**  : Appuyez sur la touche  pour confirmer vos réglages.

**2** Utilisez pour sélectionner un onglet et pour régler un élément.

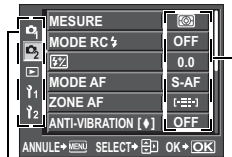

Onglet

Le réglage actuel est indiqué

**3** Utilisez pour sélectionner une fonction et pour accéder à l'écran du réglage.

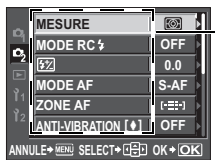

Fonction

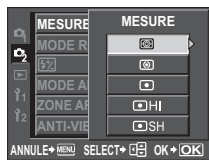

### Types d'onglets

- Règle les fonctions de prise de vue.
- Règle les fonctions de prise de vue.
- Règle les fonctions d'affichage.
- Personnalise les fonctions de prise de vue. Selon la fonction en cours de personnalisation, la fonction est divisée en 9 onglets (A à I).
- Règle les fonctions de base de l'appareil photo.

### Capture d'écran du menu avec l'onglet sélectionné



Onglet

**4** Appuyez sur la touche pour confirmer vos réglages.

- Appuyez sur la touche de manière répétée pour quitter le menu.

### Utilisation des molettes pour sélectionner un menu

- Outre l'utilisation du pavé directionnel, vous pouvez utiliser les molettes pour sélectionner une fonction. Tournez la molette principale pour déplacer le curseur verticalement (même résultat qu'en appuyant sur ) et tournez la molette secondaire pour déplacer le curseur horizontalement (même résultat qu'en appuyant sur ).

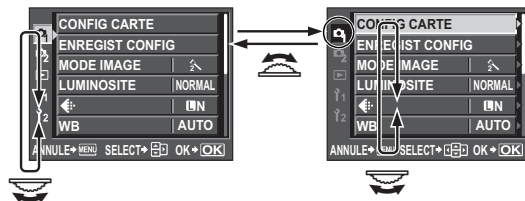

- Sélectionnez une fonction et tournez la molette principale pour changer automatiquement d'onglet et pour sélectionner une fonction de l'onglet suivant.

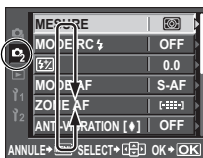

- Vous pouvez changer les opérations des molettes principale et secondaire. "MOLETTE" (P. 92)

Pour plus de détails sur les fonctions pouvant être définies à l'aide du menu, reportez-vous à "Liste des menus" ( P. 142).



Il est possible d'utiliser l'écran ACL comme viseur. Vous pouvez vérifier l'effet de l'exposition ou de la balance des blancs et la composition du sujet tout en prenant une photo. Fermez le couvercle de l'ocilleton afin que la lumière pénétrant dans le viseur n'affecte pas l'exposition pendant une prise de vue en direct.  "Couvercle de l'ocilleton" (P. 58)

### 1 Appuyez sur la touche .

- Le miroir est relevé et le sujet s'affiche sur l'écran ACL.
- L'écran vous demandant de fermer le couvercle de l'ocilleton s'affiche.

### 2 Appuyez complètement sur le déclencheur pour prendre une photo.

Lever du couvercle de l'ocilleton      Touche **AEL/AFL**

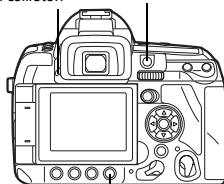

Touche 

### Mise au point pendant la vue en direct

- Lorsque vous appuyez complètement sur le déclencheur pendant une vue en direct, la mise au point est mémorisée et une photo est prise. L'affichage de l'image sur l'écran ACL peut se figer à mesure que le miroir s'abaisse pendant la mise au point.
- Pour faire la mise au point à l'avance, maintenez la touche **AEL/AFL** enfoncée et appuyez sur le déclencheur. Lorsque la mise au point est mémorisée, le symbole de mise au point correcte s'allume. Un repère de confirmation AF clignotant indique que la mise au point n'est pas mémorisée.
- Lorsque le mode AF est réglé sur S-AF, la photo ne peut pas être prise tant que la mise au point n'est pas mémorisée.
- En mode MF, vous pouvez appuyer sur la touche **AEL/AFL** pour activer la mise au point automatique.

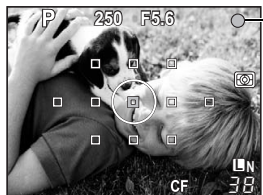

Symbole de mise au point correcte

### Prise de vue tout en changeant l'angle de l'écran ACL

Vous pouvez changer l'angle de l'écran ACL de l'appareil photo. Ceci vous permet de prendre une vue selon un angle important tout en vérifiant le cadrage du sujet sur l'écran ACL.

- Tournez lentement l'écran ACL dans la plage autorisée.

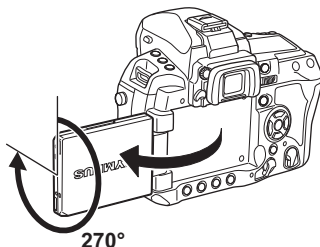

## Commutation de l'affichage des informations

Vous pouvez changer les informations affichées à l'écran en appuyant plusieurs fois sur la touche **INFO**.

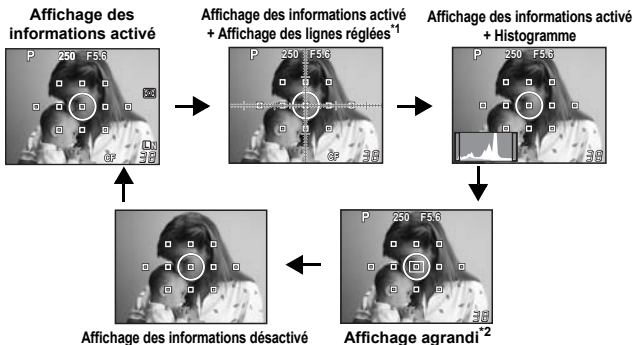

\*1 Affichées lorsque [GUIDE CADRE] est réglé. "GUIDE CADRE (Affichage des lignes réglées)" (P. 96)

\*2 Pour connaître le fonctionnement de l'affichage agrandi, reportez-vous à "Fonctionnement de l'affichage agrandi".

## Fonctionnement de l'affichage agrandi

Il est possible d'agrandir le sujet pour l'affichage. Le fait d'élargir l'image pendant le MF facilite la confirmation de la mise au point et le réglage.

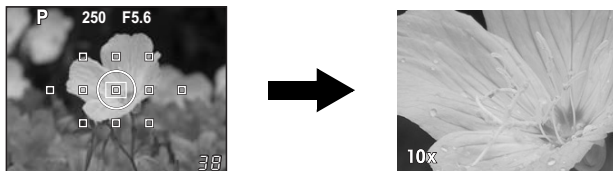

**1** Utilisez pour déplacer le cadre et appuyez sur la touche .

- La zone à l'intérieur du cadre est agrandie et affichée.
- Appuyez et maintenez enfoncée la touche pour revenir à la vue en gros plan décalée au centre.

**2** Tournez la molette principale (ou secondaire) pour changer le grossissement (5x/7x/10x).

- Appuyez sur la touche pour annuler l'affichage agrandi.

### CONSEILS

**Vérification de l'effet du stabilisateur d'image :**

→ Appuyez sur la touche **IS** et maintenez-la enfoncée. "Vérification de l'effet du stabilisateur d'image avec la vue en direct" (P. 60)

**Vérification du sujet sur l'écran ACL, y compris dans les situations de faible éclairage :**

→ Reportez-vous à "EXTEND. LV" ( P. 96).

### Remarques

- S'il y a une source de lumière de haute intensité sur l'écran, l'image affichée peut paraître plus sombre mais sera enregistrée normalement.
- Si la fonction de vue en direct est utilisée pendant une longue période, la température du système à transfert de charge s'élève, ce qui fera que les images avec une sensibilité ISO élevée paraissent brouillées et colorées de façon non uniforme. Il faut soit baisser la sensibilité ISO, soit éteindre la caméra pendant un bon moment.
- Le remplacement de l'objectif arrêtera la vue en direct.
- Les fonctions suivantes ne sont pas disponibles lors de l'utilisation de la vue en direct. C-AF/Mémorisation de l'exposition/[AEL/AFL]





# Restauration des réglages par défaut

Normalement, les réglages actuels de l'appareil photo (comprenant tous les changements que vous avez effectués) sont sauvegardés lorsque l'alimentation est coupée. Pour réinitialiser les réglages par défaut de l'appareil photo, réglez **[REINITIAL]**. Vous pouvez enregistrer des réglages au préalable dans **[CONFIG.1]** et **[CONFIG.2]**. Pour plus de détails sur les fonctions enregistrées, reportez-vous à "Fonctions pouvant être enregistrées avec My Mode et Réglages des configurations" (P. 141).

## Enregistrement de **[CONFIG.1]**/**[CONFIG.2]**

### Menu

### MENU ▶ [OK] ▶ [ENREGIST CONFIG]

- 1 Sélectionnez **[CONFIG.1]**/**[CONFIG.2]** pour enregistrer et appuyez sur .
  - Si des réglages de menu ont déjà été enregistrés, **[ENREG]** s'affiche en regard de **[CONFIG.1]**/**[CONFIG.2]**. Sélectionnez de nouveau **[ENREG]** pour remplacer le réglage enregistré.
  - Pour annuler l'enregistrement, sélectionnez **[REINITIAL]**.
- 2 Sélectionnez **[ENREG]** et appuyez sur la touche .

## Utilisation des réglages de configurations

Vous pouvez réinitialiser l'appareil photo avec les réglages **[CONFIG.1]** ou **[CONFIG.2]** ou rétablir les réglages par défaut, effectués en usine.

**[REINITIAL]** : Réinitialise les réglages par défaut. Pour connaître les réglages par défaut, reportez-vous à "Liste des menus" (P. 142).

**[CONFIG.1]**/**[CONFIG.2]** : Réinitialise les réglages enregistrés.

### Touche directe

### + ISO

- Maintenez les touches  et **ISO** enfoncées simultanément pendant 2 secondes pour exécuter **[REINITIAL]**.
- Tout en appuyant sur les deux touches simultanément, tournez la molette pour sélectionner le réglage de réinitialisation. Relâchez la touche pour réinitialiser les réglages.



Viseur

 : REINITIAL

 : CONFIG.1



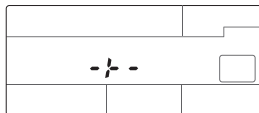

 : CONFIG.2



Ecran de contrôle

### Menu

### MENU ▶ [OK] ▶ [ENREGIST CONFIG]

- 1 Sélectionnez **[REINITIAL]**, **[CONFIG.1]** ou **[CONFIG.2]** et appuyez sur la touche .
- 2 Utilisez   pour sélectionner **[OUI]**, puis appuyez sur la touche .

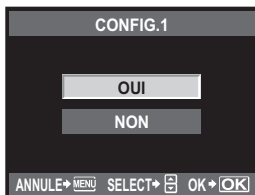

## Guides pour les fonctions de base

Afin de vous familiariser avec l'appareil photo, vous pouvez commencer en prenant des photos des sujets qui vous entourent tels que des enfants, des fleurs ou des animaux domestiques. Si les photos ne vous conviennent pas, essayez d'ajuster certains des réglages ci-dessous. Vous pouvez prendre des photos qui vous conviennent davantage rien qu'en vous familiarisant avec ces fonctions de base de l'appareil photo.

### Mise au point – Utilisation du déclencheur

Une photo peut manquer de netteté lorsque la mise au point porte sur l'avant-plan, l'arrière-plan ou tout autre objet présent sur la photo plutôt que le sujet principal. Pour éviter les photos floues, veillez à effectuer la mise au point sur le sujet que vous essayez de saisir. Le déclencheur peut être enfoncé à mi-course ou complètement. Une fois que vous contrôlez bien le fonctionnement du déclencheur, vous pouvez même faire la mise au point sur des sujets en mouvement.

Appuyez à mi-course :



Appuyez complètement :

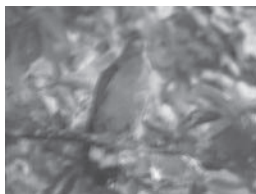

☞ "Prise de vue" (P. 16), "Mémorisation de la mise au point – Si une mise au point satisfaisante est impossible" (P. 55)

Même si le sujet est centré, la photo peut être floue si l'appareil photo bouge lorsque le déclencheur est enfoncé. C'est ce que l'on appelle le "tremblement de l'appareil photo". Veillez à tenir correctement l'appareil photo. L'appareil photo est particulièrement sensible aux tremblements lors de l'utilisation de la vue en direct avec l'affichage du sujet sur l'écran ACL. Vous pouvez limiter les tremblements de l'appareil photo en utilisant le stabilisateur d'image.

☞ "Prise en main de l'appareil" (P. 17), "Stabilisateur d'image" (P. 60)

En plus des problèmes de netteté et de flou de tremblement de l'appareil photo, le mouvement du sujet peut également rendre la photo floue. Le cas échéant, utilisez une vitesse d'obturation qui soit adéquate au mouvement du sujet. Vous pouvez confirmer la vitesse d'obturation réelle et l'ouverture dans les affichages du viseur, du panneau de contrôle et de l'écran ACL en appuyant à mi-course sur le déclencheur.

☞ "Viseur" (P. 5), "Ecran de contrôle" (P. 6), "Grand écran de contrôle" (P. 7), "Ecran ACL (vue en direct)" (P. 8)

### Luminosité – Compensation d'exposition

L'appareil règle automatiquement la valeur d'ouverture et la vitesse d'obturation selon le niveau de luminosité. C'est ce qu'on appelle l'exposition automatique. Mais vous ne pourrez pas pour autant saisir la photo souhaitée en utilisant seulement l'exposition automatique. Le cas échéant, vous pouvez augmenter ou réduire le réglage de l'exposition automatique. Augmentez l'exposition pour améliorer la luminosité d'une plage en été ou la blancheur de la neige. Diminuez l'exposition lorsque la zone à photographier est plus petite et plus lumineuse que la zone qui l'entoure. Si vous ne savez pas trop dans quelle mesure la photo nécessite une compensation d'exposition, essayez de prendre plusieurs photos en utilisant divers réglages, puis comparez les photos.



☞ "Compensation d'exposition" (P. 46), "Exposition automatique différenciée" (P. 48)

## Couleur – Balance des blancs

Outre la lumière du soleil, il y a d'autres sources d'éclairage qui illuminent le sujet, telles que les lampes au tungstène et les lampes fluorescentes. Ces types d'éclairage contiennent des couleurs particulières ; en conséquence, le même objet blanc photographié sous différentes conditions d'éclairage présente des couleurs légèrement différentes. Même sous la même lumière du soleil, les couleurs de la photo diffèrent selon l'état du ciel, les ombres des arbres sur les bâtiments et d'autres facteurs. La balance des blancs corrige automatiquement les effets de ces types d'éclairage et permet de faire des prises de vue dans les bonnes couleurs. Lorsque la balance des blancs est réglée sur **[AUTO]**, vous pouvez généralement obtenir les couleurs appropriées. En fonction des conditions de prise de vue, vous risquez toutefois de ne pas obtenir les couleurs souhaitées. Le cas échéant, modifiez le réglage en conséquence.

👉 "Sélection de la balance des blancs" (P. 62)

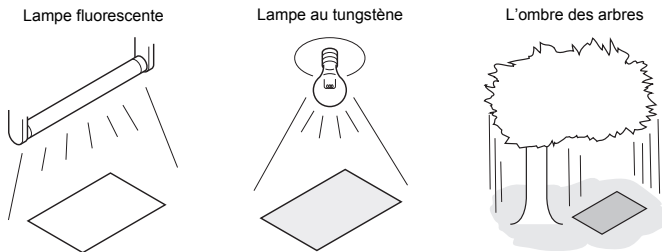

## Réglages pratiques – personnalisation des fonctions

Cet appareil photo est équipé de diverses fonctions de prise de vue pouvant être personnalisées afin de simplifier l'utilisation.

Par exemple, si vous souhaitez prendre plusieurs photos du même sujet avec les mêmes réglages, vous pouvez enregistrer ces réglages dans My Mode pour une utilisation ultérieure. Vous pouvez alors charger facilement ce mode enregistré et l'utiliser comme mode de prise de vue.

Pour effectuer la mise au point sur le sujet et recadrer la vue, vous pouvez régler **[AEL/AFL]** afin que la mise au point automatique puisse être effectuée en appuyant sur la touche **AEL/AFL** et vous pouvez ensuite mémoriser l'exposition en appuyant à mi-course sur le déclencheur.

Vous pouvez personnaliser d'autres opérations de l'appareil photo, en modifiant les fonctions assignées aux molettes et à la touche **Fn** et en modifiant la durée de sélection des touches directes.

👉 "MY MODE" (P. 94), "Prise de vue My Mode" (P. 44), "AEL/AFL" (P. 92), "**Fn** FONCTION" (P. 93), "TEMPS D'AFFICHAGE" (P. 94)

## Guide des fonctions pour les différents sujets

Cette partie décrit les fonctions adaptées aux différentes conditions de prise de vue en fonction du sujet.

### Prise de photos de paysage

Cette partie décrit la procédure de prise de vue de scènes extérieures telles que des forêts, des lacs et des plages à la lumière du jour.

#### Changement du mode de prise de vue

La méthode de prise de vue appropriée dépend de ce que vous cherchez à saisir : le silence d'une scène figée ou le dynamisme d'une scène animée.

- Pour saisir la profondeur d'une forêt, faites la mise au point dans une plage plus large de l'image. Utilisez le mode **A** (prise de vue avec priorité sur l'ouverture) et fermez le diaphragme (augmentez la valeur d'ouverture) autant que possible.
- Pour capturer des vagues qui se brisent sur le bord de mer, utilisez le mode **S** (prise de vue avec priorité sur la vitesse d'obturation) et sélectionnez une vitesse d'obturation rapide. Pour capturer le flot d'une cascade ou d'une rivière, effectuez la prise de vue avec une vitesse d'obturation lente.

La compensation d'exposition peut être utilisée même sous modes de prises de vue différents. Vérifiez la photo que vous avez prise et utilisez + ou - pour ajuster l'exposition en vue d'obtenir des résultats optimaux.



#### Changement de la balance des blancs

La couleur de l'eau sur les photos diffère selon qu'il s'agisse d'un lac entouré par une forêt ou d'un bord de mer entouré par un récif de corail. Pour capturer la différence subtile des couleurs, essayez de changer le réglage de la balance des blancs de présélection. Changez le réglage selon les différentes situations comme [☀️ 5300K] pour des jours ensoleillés et [🏠 7500K] pour des zones extérieures ombragées durant un jour ensoleillé.



2

Conseils pour la prise de vue – Amélioration de vos connaissances des techniques de prise de vue

## Changement du mode de mesure

Selon la profondeur de l'eau et la direction du soleil, la luminosité de l'eau diffère de façon significative dans les différentes zones constituant une même composition. Il existe aussi une différence dans la luminosité des forêts suivant la façon dont les arbres se chevauchent les uns par rapport aux autres. Si vous connaissez les zones dont vous souhaitez accentuer la compensation dans la composition de l'image, vous pouvez changer le mode de mesure. Si **[M]** (Mesure ESP numérique) est sélectionné, l'appareil photo évalue automatiquement la luminosité de la composition et détermine l'exposition. Pour souligner une exposition partielle de la composition, changez le mode de mesure sur **[Mv]** (mesure pondérée centrée) ou sur **[Mf]** (mesure ponctuelle), ajustez la zone de mesure aux zones où vous souhaitez ajuster l'exposition, puis mesurez l'exposition.



## Changement de saturation

Il peut arriver que vous ne puissiez pas reproduire la couleur souhaitée même en utilisant la balance des blancs ou la compensation d'exposition. Le cas échéant, vous pouvez modifier le réglage **[SATURATION]** pour obtenir la couleur souhaitée. Le réglage **[SATURATION]** inclut deux niveaux de réglage, élevé et faible. Lorsque le réglage est élevé, une couleur éclatante est utilisée.

☞ "Prise de vue priorité ouverture" (P. 41), "Prise de vue priorité vitesse" (P. 42), "Changement du mode de mesure" (P. 45), "Compensation d'exposition" (P. 46), "Sélection de la balance des blancs" (P. 62), "[SATURATION] : Éclat de la couleur" (P. 67)

## Prise de photos de fleurs

La méthode appropriée de prise de vue de fleurs diffère suivant ce que vous souhaitez capturer, une seule fleur, un champ de fleurs épanouies, une rose d'un rouge profond ou la couleur claire d'un pois de senteur.

## Changement de la sensibilité AF

Vous pouvez réduire la plage de mise au point, par exemple pour effectuer la mise au point sur un pétale de fleur ou sur une fleur dans un champ.

Le réglage par défaut permet à l'appareil photo de faire la mise au point sur une zone supérieure à la cible AF sélectionnée mais, en fonction du réglage **[SENSIBILITE AF]**, l'appareil photo peut ne faire la mise au point que sur la cible AF sélectionnée.

## Changement de la balance des blancs

Il existe de nombreuses couleurs de fleurs allant des couleurs claires aux couleurs vives. Selon les couleurs des fleurs, les nuances subtiles peuvent ne pas être prises telles que vues. Le cas échéant, vous pouvez vérifier les conditions d'éclairage et changer le réglage de la balance des blancs. En mode **[AUTO]**, l'appareil photo détermine automatiquement le type d'éclairage et effectue la prise de vue à l'aide de la balance des blancs appropriée.

Cependant, vous pouvez révéler les nuances de couleurs plus efficacement en modifiant le réglage selon les différentes situations comme **[☀5300K]** pour des jours ensoleillés et **[☁7500K]** pour des zones extérieures ombragées durant un jour ensoleillé.



## Utilisation de la compensation d'exposition

Pendant la prise de vue de fleurs avec un arrière-plan, sélectionnez un arrière-plan aussi simple que possible qui révélera la forme et la couleur de la fleur. Pendant la prise de vue de fleurs lumineuses et blanches, ajustez la compensation d'exposition sur - (minimum) afin que la fleur ressorte de l'arrière-plan plus sombre.



2

## Changement du mode de prise de vue

La méthode de prise de vue appropriée lors de la capture de fleurs dépend de ce que vous recherchez : la mise en valeur d'une seule fleur ou la saisie d'un parterre de fleurs. Pour changer la zone de mise au point, réglez l'appareil sur le mode **A** (prise de vue priorité sur l'ouverture) et sélectionnez la valeur de l'ouverture.

- Lorsque vous ouvrez l'ouverture (diminution de la valeur d'ouverture), l'appareil fait la mise au point dans une plage plus courte (faible profondeur de champ) et produit une vue accentuée sur le sujet avec un arrière-plan flou.
- Lorsque vous fermez la valeur d'ouverture (augmentation de la valeur d'ouverture), l'appareil fait la mise au point dans une plage plus large (profondeur de champ élevée), produisant ainsi une vue avec une mise au point centrée sur l'avant-plan ou l'arrière-plan.



Vous pouvez utiliser la fonction de prévisualisation pour valider les changements dans la profondeur de champ lorsque l'ouverture est changée.

## Utilisation de la vue en direct

Si vous utilisez un appareil photo numérique reflex mono-objectif classique avec système d'objectifs interchangeable, vous devez attendre quelques instants après avoir pris la photo pour vérifier les résultats des réglages de compensation d'exposition et de balance des blancs. Avec la fonction de vue en direct de cet appareil photo, vous pouvez toutefois utiliser l'écran ACL pour afficher et contrôler le sujet que vous capturez.

## Changement d'objectifs

Quand les fleurs épanouies sont rares et clairsemées, prenez la photo à l'aide d'un téléobjectif. Un téléobjectif vous permet de prendre des photos sur lesquelles les sujets éloignés les uns des autres semblent plus proches, ce qui augmente l'impression que les fleurs sont plus densément épanouies. L'utilisation d'un dispositif téléobjectif de zoom permet d'obtenir le même effet, mais il est plus facile de l'obtenir avec une distance de mise au point plus grande telle que 150 mm ou 200 mm, plutôt que 54 mm.

☞ "SENSIBILITE AF" (P. 91), "Prise de vue priorité ouverture" (P. 41), "Utilisation de la vue en direct" (P. 31), "Fonction de prévisualisation" (P. 45), "Compensation d'exposition" (P. 46), "Sélection de la balance des blancs" (P. 62)

## Prise de scènes de nuit

Il y a différents types de scènes de nuit, allant des dernières lueurs du jour à l'éclairage de ville de nuit en passant par les éclairages particuliers et les feux d'artifice.

### Utilisation d'un trépied

Une vitesse d'obturation lente étant nécessaire pour capturer les scènes de nuit, un trépied est indispensable pour éviter les tremblements. Si l'utilisation d'un trépied n'est pas possible, vous devez placer l'appareil photo sur une surface stable afin de ne pas trembler. Même si l'appareil photo est stable, vous pouvez le bouger en appuyant sur le déclencheur. Par conséquent, il est conseillé d'utiliser la télécommande ou le retardateur.



### Changement du mode de prise de vue

Les scènes de nuit présentent différents niveaux de luminosité et la balance de la luminosité dans la composition n'est pas uniforme. Utilisez le mode **A** (prise de vue priorité sur l'ouverture) pour prendre la photo. Réglez l'ouverture sur un réglage moyen (environ F8 ou F11) et laissez l'appareil photo sélectionner automatiquement la vitesse d'obturation. En cas de prise de vue la nuit, étant donné que l'appareil règle l'exposition pour s'adapter aux zones sombres qui occupent une grande partie de la composition et que l'image devient souvent blanchâtre (surexposée), ajustez la compensation d'exposition sur -1 ou -1,5. Utilisez **[VISUAL IMAGE]** pour vérifier l'image et ajustez l'ouverture et la compensation d'exposition, au besoin.

Du bruit peut apparaître facilement pendant une prise de vue avec une faible vitesse d'obturation. Le cas échéant, réglez **[REDUC BRUIT]** sur **[ACTIVE]** pour réduire le bruit.

### Utilisation de la mise au point manuelle

Si vous ne pouvez pas utiliser la mise au point automatique (AF) pour cibler le sujet car ce dernier est trop sombre ou si vous ne pouvez pas faire la mise au point à temps pour prendre les photos (pendant les feux d'artifice, par exemple), réglez le mode AF sur **[MF]** (mise au point manuelle) et faites la mise au point manuellement. Pour prendre des photos de scènes de nuit, tournez la bague de mise au point de l'objectif et vérifiez si vous pouvez voir l'éclairage de rues clairement. Pour prendre un feu d'artifice en photo, ajustez la mise au point de l'objectif sur l'infini à moins d'utiliser un téléobjectif. Si vous connaissez la distance approximative du sujet, il est conseillé de faire à l'avance la mise au point sur un élément qui se trouve à la même distance.



☞ "Prise de vue programmée" (P. 40), "Prise de vue priorité ouverture" (P. 41), "Prise de vue avec la télécommande" (P. 58), "Sélection du mode AF" (P. 51), "Réduction du bruit" (P. 69), "VISUAL IMAGE" (P. 102)

## Prise de vue programmée

**P**

L'appareil règle automatiquement la valeur d'ouverture et la vitesse d'obturation optimales selon la luminosité du sujet.

### Touche directe

**MODE +**  **[P]**

- Lorsque le déclencheur est enfoncé à mi-course, la vitesse d'obturation et la valeur d'ouverture sont affichées dans le viseur et l'écran de contrôle.

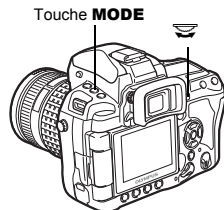

Mode de prise de vue

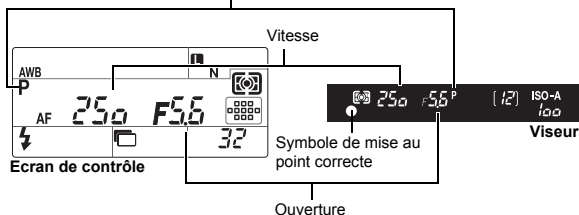

### Décalage de programme (Ps)

En amenant la molette principale (ou secondaire) sur le mode **P**, vous pouvez changer la combinaison d'ouverture et de vitesse d'obturation tout en conservant une exposition optimale.  "Diagramme de ligne de programmation (mode **P**)" (P. 134)

Décalage de programme



- Le réglage du décalage de programme ne sera pas annulé après la prise de vue. Pour annuler le réglage de décalage de programme, tournez la molette principale (ou secondaire) jusqu'à ce que l'indication du mode de prise de vue **Ps** sur le viseur ou l'écran de contrôle devienne **P** ou coupez l'alimentation.
- Le décalage de programme n'est pas disponible lorsque vous utilisez un flash.

### CONSEILS

#### La vitesse d'obturation et la valeur d'ouverture clignotent :

→ L'exposition optimale ne peut pas être obtenue. Pour plus de détails, reportez-vous à "Avertissement relatif à l'exposition" ( P. 135).

#### Pour changer le mode de prise de vue avec la main droite uniquement :

→ Vous pouvez changer le mode de prise de vue à l'aide de la touche **Fn** et des molettes.

 "**[Fn]** FONCTION" (P. 93)



L'appareil photo règle automatiquement la vitesse d'obturation optimale pour l'ouverture que vous avez sélectionnée. Lorsque vous ouvrez l'ouverture (diminution de la valeur d'ouverture), l'appareil fera la mise au point dans une plage plus courte (faible profondeur de champ) et produira une vue avec un arrière-plan flou. Lorsque vous fermez l'ouverture (augmentation de la valeur d'ouverture), l'appareil fera la mise au point dans une plage plus importante. Utilisez ce mode quand vous souhaitez ajouter ou changer la présentation de l'arrière-plan. Avant la prise de vue, vous pouvez utiliser la fonction de prévisualisation pour voir comment l'arrière-plan apparaîtra dans votre vue. "Fonction de prévisualisation" (P. 45)

Lorsque la valeur d'ouverture (valeur f) est diminuée



Lorsque la valeur d'ouverture (valeur f) est augmentée



## Touche directe

**MODE +** **[A]**

- Tournez la molette principale (ou secondaire) pour régler la valeur d'ouverture.

Ouvrir l'ouverture (la valeur f est réduite)

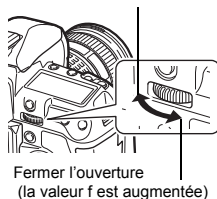
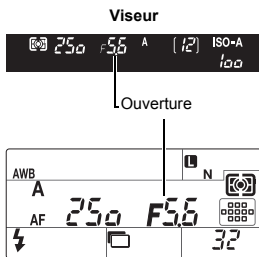

## CONSEILS

**Pour contrôler la profondeur de champ avec la valeur d'ouverture sélectionnée :**

→ Reportez-vous à "Fonction de prévisualisation" ( P. 45).

**Pour changer l'intervalle de réglage d'exposition :**

→ Il peut être réglé par incréments de 1/3 EV, 1/2 EV ou 1 EV. "ETAPE EV" (P. 97)

**La vitesse d'obturation clignote :**

→ L'exposition optimale ne peut pas être obtenue. Pour plus de détails, reportez-vous à "Avertissement relatif à l'exposition" ( P. 135).

L'appareil photo règle automatiquement l'ouverture optimale pour la vitesse d'obturation que vous avez sélectionnée. Réglez la vitesse d'obturation en fonction du type d'effet souhaité.

Une vitesse d'obturation plus élevée vous permet de capturer un sujet en mouvement sans effet de flou et une vitesse d'obturation plus lente rend un sujet en mouvement flou, création ainsi un effet de vitesse ou de déplacement.

Une vitesse d'obturation rapide peut figer une scène d'action rapide sans aucun flou.



Une vitesse d'obturation lente rendra flou une scène d'action rapide. Ce flou donnera une impression de mouvement.

**3**

Exposition

**Touche directe**
**MODE +  [S]**

- Tournez la molette principale (ou secondaire) pour régler la vitesse d'obturation.

Vitesse d'obturation plus lente

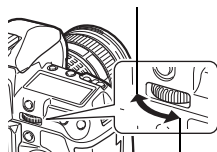

Vitesse d'obturation plus rapide



Vitesse d'obturation

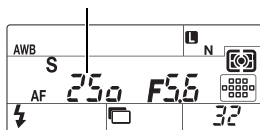

Ecran de contrôle

**CONSEILS**
**La vue semble floue :**

→ La possibilité que l'appareil tremble et gâche votre vue augmente nettement pendant la prise de vue gros plan ou avec un téléobjectif puissant. Augmentez la vitesse d'obturation ou utilisez un pied ou un trépied pour stabiliser l'appareil photo.

**Pour changer l'intervalle de réglage d'exposition :**

→ Il peut être réglé par incréments de 1/3 EV, 1/2 EV ou 1 EV.  "ETAPE EV" (P. 97)

**La valeur d'ouverture clignote :**

→ L'exposition optimale ne peut pas être obtenue. Pour plus de détails, reportez-vous à "Avertissement relatif à l'exposition" ( P. 135).

Ce mode vous permet de régler manuellement l'ouverture et la vitesse d'obturation. Vous pouvez vérifier la différence avec l'exposition appropriée en utilisant l'indicateur de niveau d'exposition. Ce mode vous donne plus de possibilités créatives, en vous permettant de faire les réglages que vous aimez, peu importe l'exposition correcte.

## Touche directe

**MODE +**  **[M]**

Pour régler la valeur d'ouverture :  
Tournez la molette principale.

Pour régler la vitesse d'obturation :  
Tournez la molette secondaire.

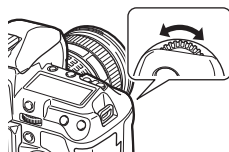
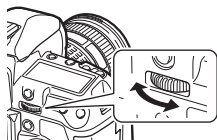

- Les ouvertures disponibles varient selon le type d'objectif utilisé.
- La vitesse d'obturation peut être spécifiée de 1/8000 à 60 secondes.
- L'indicateur de niveau d'exposition apparaît en mode **M**, indiquant la différence (plage de -3 EV à +3 EV) entre la valeur d'exposition calculée à partir de l'ouverture et de la vitesse d'obturation actuellement sélectionnées, comparée à la valeur d'exposition considérée optimale par l'appareil. Si la valeur d'exposition est supérieure à  $\pm 3$  EV, l'indicateur clignote.



## Bruit dans les images

Pendant la prise de vue à une vitesse d'obturation lente, du bruit risque d'apparaître sur l'écran. Ces phénomènes apparaissent lorsque du courant est généré dans les sections du système à transfert de charge qui ne sont pas normalement exposées à la lumière, provoquant ainsi une élévation de température dans le système à transfert de charge ou dans le circuit pilote du système à transfert de charge. Ceci peut également se produire lors d'une prise de vue avec un réglage ISO élevé dans un environnement à température élevée. Pour réduire ce bruit, l'appareil active la fonction de réduction du bruit.

 "Réduction du bruit" (P. 69)

## CONSEILS

### La vue semble floue :

→ L'utilisation d'un pied ou d'un trépied est recommandée pour prendre une vue en vitesse d'obturation lente.

### Pour changer l'intervalle de réglage d'exposition :

→ Il peut être réglé par incréments de 1/3 EV, 1/2 EV ou 1 EV.  "ETAPE EV" (P. 97)

### Pour changer les opérations des molettes principale et secondaire :

→ Vous pouvez changer les fonctions réglées avec les molettes principale et secondaire.  "MOLETTE" (P. 92)

## Remarques

- La compensation d'exposition n'est pas disponible en mode **M**.

## Prise de vue en pose

**B**

Vous pouvez prendre une vue avec un temps de pose dans lequel l'obturateur reste ouvert aussi longtemps que vous maintenez le déclencheur enfoncé.

La prise de vue en pose peut également être effectuée à l'aide d'une télécommande optionnelle (RM-1) ou d'un câble de commande à distance (RM-CB1). "Prise de vue en pose avec la télécommande" (P. 59)

### Touche directe

**MODE** + ▶ **[B]**

- "buLb" s'affiche dans le viseur et sur l'écran de contrôle.

### CONSEILS

**Pour arrêter automatiquement la prise de vue en pose après une période spécifiée :**

→ Vous pouvez régler la durée maximale de la prise de vue en pose. "TEMPS POSE" (P. 97)

**Pour mémoriser la prise de vue pendant la prise de vue avec mise au point manuelle :**

→ Vous pouvez mémoriser la prise de vue de sorte qu'elle ne change pas même si la bague de mise au point est tournée pendant l'exposition. "POSE MISE POINT" (P. 91)

### Remarques

- Les fonctions suivantes ne sont pas disponibles en mode **B**.  
Stabilisateur d'image/prise de vue en série/prise de vue avec retardateur/prise de vue avec fourchette automatique/prise de vue avec flash différencié

3  
Exposition

## Prise de vue My Mode

Vous pouvez prendre des photos avec les réglages de l'appareil enregistrés dans **[MY MODE]**. Ceci vous permet d'enregistrer deux combinaisons différentes de réglages de l'appareil avec **[MY MODE 1]** et **[MY MODE 2]**. "MY MODE" (P. 94)

### Touche directe

**MODE** + ▶ **[My1]/[My2]**

### Réglage de l'affichage



Si le réglage assigné à **[My1]** est **P**.



Si le réglage assigné à **[My2]** est **S**.

## Prise de vue en mode sous-marin large/macro

Cet appareil photo dispose de réglages de prise de vue sous-marine optimaux. (sous-marin large) est approprié à la prise de vue de paysages sous-marins et (sous-marin macro) est approprié à la prise de vue sous-marine en gros plan.

Pour prendre des vues en mode sous-marin large ou sous-marin macro, vous devez régler **[Fn FONCTION]** sur ou . "Fn FONCTION" (P. 93)

### Touche directe

**MODE** + ▶ **[]/[]**

### Réglage de l'affichage



Si réglé sur



Si réglé sur

## ! Remarques

- Pour utiliser l'appareil photo pour une prise de vue sous-marine, fixez un caisson étanche disponible dans le commerce.
- Les fonctions suivantes ne sont pas disponibles en mode [Z]/[L].  
[ENREGIST CONFIG]/[MODE IMAGE]/[MY MODE]

## Fonction de prévisualisation

Le viseur montre la zone de mise au point (profondeur de champ) avec la valeur d'ouverture sélectionnée.

### Appuyez sur la touche de prévisualisation pour utiliser la fonction de prévisualisation.

- Vous pouvez également utiliser la touche **Fn** pour utiliser la fonction de prévisualisation (réglages par défaut).
- Lorsque **[Fn FONCTION]** est réglé sur **[LIVE PREVIEW]**, appuyez sur la touche **Fn** pour passer automatiquement à la vue en direct afin d'obtenir un aperçu de la photo sur l'écran ACL.

➡ "Fn FONCTION" (P. 93)

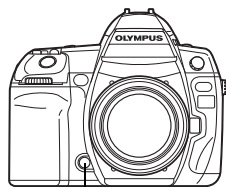

Touche de prévisualisation

3

Exposition

## Changement du mode de mesure



Il y a 5 méthodes de mesure de la luminosité du sujet : mesure ESP numérique, mesure moyenne pondérée au centre et trois types de mesure ponctuelle. Sélectionnez le mode le mieux adapté aux conditions de prise de vue.

### Touche directe



### Grand écran de contrôle



### Menu

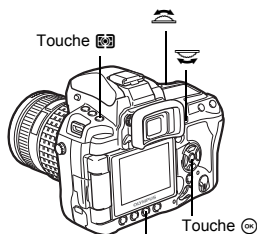
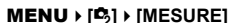

Touche MENU

### Réglage de l'affichage



Viseur

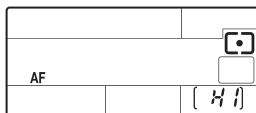

Ecran de contrôle

- [M] : Mesure ESP numérique
- [C] : Mesure moyenne pondérée au centre
- [Z] : Mesure ponctuelle
- [Z] H I : Mesure ponctuelle - contrôle de la surexposition
- [Z] 5 H : Mesure ponctuelle - contrôle de la sous-exposition

### Mesure ESP numérique

L'appareil photo mesure les niveaux de lumière et calcule les différences de niveaux à 49 points de l'image. Ce mode est conseillé pour l'usage général. Le réglage de la fonction de synchronisation AF sur **[ESP+AF]** permet de mesurer le centre autour de la cible AF dont la mise au point est effectuée avec AF.

### Mesure moyenne pondérée au centre

Ce mode de mesure offre la mesure moyenne entre le sujet et la luminosité de l'arrière-plan, en plaçant plus de poids sur le sujet au centre. Utilisez ce mode si vous ne voulez pas que le niveau de luminosité de l'arrière-plan affecte la valeur d'exposition.

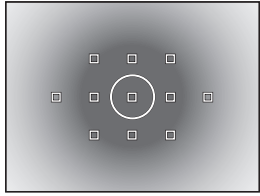



### Mesure ponctuelle

L'appareil photo mesure une très petite zone autour du centre du sujet, définie par le repère de la zone de mesure ponctuelle dans le viseur. Utilisez ce mode si le contre-jour est très fort.

### Mesure ponctuelle - contrôle de la surexposition

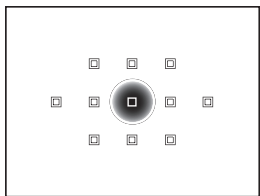
Quand tout l'arrière-plan est lumineux, les zones blanches de l'image apparaîtront grises si vous utilisez l'exposition automatique de l'appareil. L'utilisation de ce mode permet à l'appareil de passer en surexposition, permettant ainsi une reproduction correcte du blanc. La zone de mesure est la même que pour la mesure ponctuelle.



 : Zone de mesure

### Mesure ponctuelle - contrôle de la sous-exposition

Quand tout l'arrière-plan est sombre, les zones noires de l'image apparaîtront grises si vous utilisez l'exposition automatique de l'appareil. L'utilisation de ce mode permet à l'appareil de passer en sous-exposition, en permettant une reproduction correcte du noir. La zone de mesure est la même que pour la mesure ponctuelle.

## Compensation d'exposition

Dans certaines situations, vous pouvez obtenir de meilleurs résultats si vous compensez (ajustez) manuellement la valeur d'exposition déterminée automatiquement par l'appareil. Dans de nombreux cas, des sujets lumineux (comme la neige) apparaissent plus sombres que leurs couleurs naturelles. Ajustez vers + pour rendre ces sujets plus près de leurs nuances réelles. Pour la même raison, ajustez vers - lors de la prise de vue de sujets sombres. L'exposition peut être ajustée dans une plage de  $\pm 5.0$  EV.



### Touche directe

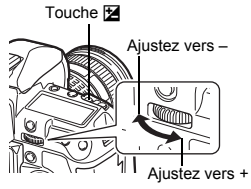



- L'indicateur de compensation d'exposition apparaît. L'indicateur de compensation d'exposition n'apparaît pas si l'exposition est compensée par 0.

Si réglé sur des incréments de 1/3 EV

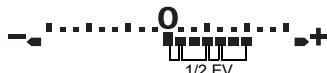

Si réglé sur des incréments de 1/2 EV



- Si la valeur de compensation d'exposition est supérieure à l'échelle de l'indicateur de compensation d'exposition, ce dernier clignote dans le viseur ou sur l'écran de contrôle. Un symbole  rouge apparaît à gauche et à droite de l'indicateur sur le grand écran de contrôle.



### CONSEILS

**Pour changer l'intervalle de réglage d'exposition :**

→ Le pas EV peut être réglé sur 1/3 EV, 1/2 EV ou 1 EV.  "ETAPE EV" (P. 97)

**Pour régler l'exposition à l'aide des molettes uniquement :**

→ Vous pouvez régler la valeur de compensation d'exposition sans appuyer sur la touche .

 "MOLETTE" (P. 92)

### Remarques

- La compensation d'exposition n'est pas disponible en modes **M** et **B**.

## Mémorisation de l'exposition

**AEL**

La valeur d'exposition mesurée peut être mémorisée avec la touche **AEL/AFL** (mémorisation de l'exposition). Utilisez la mémorisation pour obtenir une exposition différente de celle qui devrait être normalement appliquée sous l'éclairage actuel.

Normalement, le fait d'appuyer à mi-course sur le déclencheur mémorise à la fois AF (la mise au point automatique) et AE (l'exposition automatique), mais vous pouvez mémoriser l'exposition seule en appuyant sur **AEL/AFL**.

**Appuyez sur la touche AEL/AFL à l'endroit où vous voulez mémoriser les valeurs de mesure, et l'exposition sera mémorisée. L'exposition est mémorisée lorsque la touche AEL/AFL est enfoncée.**

**Appuyez alors sur le déclencheur.**

- Relâchez la touche **AEL/AFL** pour annuler la mémorisation de l'exposition.

### CONSEILS

**Pour mémoriser l'exposition :**

→ Vous pouvez mémoriser le résultat de la mesure afin qu'il ne soit pas annulé lorsque vous relâchez la touche **AEL/AFL**.

 "MEMO AEL/AFL" (P. 93)

**Si le fait d'appuyer simultanément sur la touche AEL/AFL et le déclencheur vous semble difficile :**

→ Vous pouvez changer les fonctions de la touche **AEL/AFL** et de la touche **Fn**.  "MENU" (P. 94)

**Pour activer la mémorisation de l'exposition à l'aide d'un mode de mesure défini :**

→ Vous pouvez régler le mode de mesure pour mémoriser l'exposition à l'aide de la touche de mémorisation de l'exposition.  "LECTURE AEL" (P. 97)

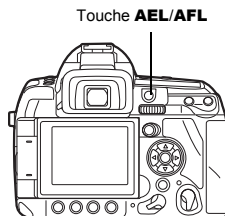

Touche **AEL/AFL**

Mémorisation de l'exposition



Viseur

## Exposition automatique différenciée

L'appareil photo prend automatiquement plusieurs vues à des valeurs d'exposition différentes pour chacune. Même lorsqu'une exposition correcte est difficile à obtenir (comme un sujet en contre-jour ou une scène dans l'obscurité), vous pouvez choisir la meilleure vue parmi toutes les vues prises avec les différents réglages d'exposition (valeurs d'exposition et de compensation). Les vues sont prises dans l'ordre suivant : Vue avec l'exposition optimale, vue compensée vers  $-$ , et vue compensée vers  $+$ .

Exemple : Lorsque BKT est réglé sur **[3F 1.0EV]**



-1,0 EV



±0



+1,0 EV

3

Exposition

Valeur de compensation : **0,3, 0,7 ou 1,0**

- La valeur de compensation changera si le pas EV est changé. "ETAPE EV" (P. 97)

Nombre de vues : **3 ou 5**

**Touche directe**

**MODE + AF**

**Menu**

**MENU** **[AE BKT]**

### Réglage de l'affichage

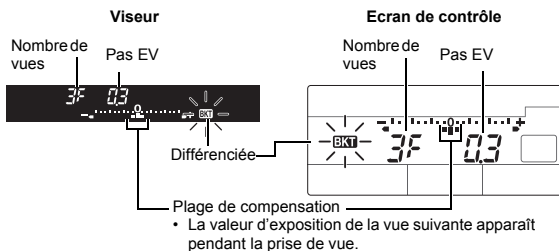

### Prenez la photo.

- Pendant la prise d'une seule vue, l'exposition change chaque fois que vous appuyez sur le déclencheur.
- Pendant une prise de vue en série, maintenez le déclencheur enfoncé jusqu'à ce que le nombre choisi de vues soit pris.
- Lorsque le déclencheur est relâché, la prise de vue en fourchette automatique s'arrête. A l'arrêt, **BKT** clignote dans le viseur ou sur l'écran de contrôle et **BKT** apparaît en vert dans le grand écran de contrôle.



## Comment l'exposition automatique différenciée compense l'exposition dans chaque mode d'exposition

Selon le mode d'exposition sélectionné, l'exposition est compensée de la façon suivante :

Mode **P** : Valeur d'ouverture et vitesse d'obturation

Mode **A** : Vitesse d'obturation

Mode **S** : Valeur d'ouverture

Mode **M** : Vitesse d'obturation

### CONSEILS

Pour appliquer l'exposition automatique différenciée à la valeur d'exposition que vous avez compensée :

→ Compensez la valeur d'exposition, puis utilisez la fonction d'exposition automatique différenciée.

L'exposition automatique différenciée est appliquée à la valeur d'exposition que vous avez compensée.

## Réglage de la sensibilité ISO



ISO

Plus la valeur ISO est élevée, plus la sensibilité à la lumière de l'appareil photo est élevée et meilleurs seront les résultats dans des conditions de faible éclairage. Cependant, avec des valeurs trop élevées vous risquez d'obtenir une image bruitée.

**Touche directe**

**ISO +**  

**Grand écran de contrôle**

  : [ISO]

**Menu**

**MENU**   : [ISO]

[AUTO] : La sensibilité est automatiquement réglée en fonction des conditions de prise de vue. Pour [REGL. ISO AUTO], vous pouvez régler la valeur par défaut (valeur généralement utilisée lorsque l'exposition optimale peut être obtenue) et la limite supérieure (limite supérieure de la sensibilité ISO qui change automatiquement).

 "REGL. ISO AUTO" (P. 97)

[100 - 3200]: Sensibilité ISO fixée. [ETAPE ISO] peut être change en [1/3EV] ou [1EV].

 "ETAPE ISO" (P. 97)

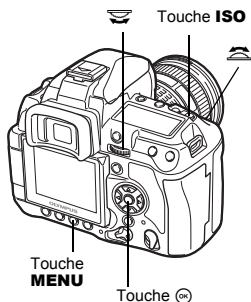

### Réglage de l'affichage

Viseur



La valeur par défaut apparaît si réglé sur [AUTO].

Ecran de contrôle

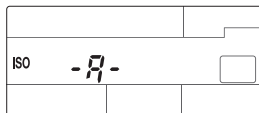

AUTO : ISO-A

100 : 100

⋮

3200 : 3200

-A-

100

⋮

3200

- 125 et 1250 s'affichent 120 et 1200, respectivement, dans le viseur.

3

Exposition

## CONSEILS

### Pour régler automatiquement la sensibilité ISO optimale en mode M :

→ Le réglage AUTO s'applique généralement en mode **P/A/S** mais vous pouvez le régler dans d'autres modes de prise de vue.  "ISO AUTO" (P. 97)

### Affichage après réglage

Visueur



Si réglé sur AUTO, ISO-A et la valeur ISO déterminée par l'appareil photo s'affichent. Pour tous les autres réglages, ISO et la valeur définie s'affichent. Si réglé sur 2000 ou une valeur supérieure, ISO clignote.

Ecran de contrôle

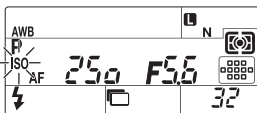

ISO s'affiche si réglé sur une valeur autre que AUTO. ISO clignote si réglé sur 2000 ou une valeur supérieure.

3

Exposition

## ISO différencié

L'appareil photo prend automatiquement des photos à une sensibilité ISO différente avec la vitesse d'obturation et la valeur d'ouverture fixées. 3 images avec différentes expositions sont enregistrées dans l'ordre de la sensibilité ISO réglée (exposition optimale avec **[AUTO]**), exposition dans la direction et exposition dans la direction +.

### Valeur de compensation : 0,3, 0,7 ou 1,0

- La valeur de compensation est réglée par incréments de 1/3 EV quel que soit le réglage de pas ISO.

Nombre de vues : 3

### Menu

MENU ▶ [C2] ▶ [ISO BKT]

### Remarques

- La différenciation est réalisée quelle que soit la limite supérieure réglée à l'aide de **[REGL. ISO AUTO]**.

## Sélection du mode AF

**AF**

Les trois modes de mise au point S-AF, C-AF et MF sont disponibles avec cet appareil photo. Vous pouvez prendre des photos en associant le mode S-AF ou C-AF au mode MF.

**Touche directe**
**AF +** 
**Grand écran de contrôle**
  : [MODE AF]

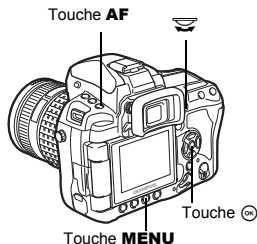
**Menu**
**MENU**   : [MODE AF]

### Réglage de l'affichage

**Viseur**

S-AF	:	S <sup>AF</sup>	
C-AF	:	C <sup>AF</sup>	
MF	:		-F
S-AF+MF	:	S <sup>AF</sup>	-F
C-AF+MF	:	C <sup>AF</sup>	-F

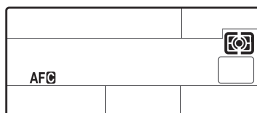
**Ecran de contrôle**

AF
AF <sup>Ⓞ</sup>
MF
MFAF
MFAF <sup>Ⓞ</sup>

### S-AF (mise au point automatique simple)

La mise au point est effectuée une fois lorsque le déclencheur est enfoncé à mi-course. Si la mise au point ne réussit pas, retirez le doigt du déclencheur et enfoncez-le de nouveau à mi-course. Ce mode convient pour prendre des vues de sujets fixes ou de sujets avec des mouvements limités.

#### Appuyez sur le déclencheur à mi-course.

- Lorsque la mise au point est mémorisée, le symbole de mise au point correcte s'allume.
- Un signal sonore retentit lorsque le sujet est net.

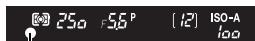
**Viseur**



Symbole de mise au point

#### CONSEILS

**Lorsque la mise au point en mode AF et dans des conditions de faible lumière est difficile :**

→ Le flash incorporé peut fonctionner comme lumière d'appoint AF. Ceci permet d'obtenir des images nettes en mode AF quand l'éclairage est insuffisant.  "LUMIERE AF" (P. 90)

**Pour passer rapidement du mode AF à MF :**

→ En enregistrant [MF] sur la touche **Fn**, vous pouvez appuyer sur la touche **Fn** pour passer en mode MF.  "F<sup>n</sup> FONCTION" (P. 93)

**Pour pouvoir prendre des photos même si la mise au point n'est pas faite sur le sujet :**

→ Reportez-vous à "PRIORITE S/PRIORITE C" (☞ P. 95).

**Pour ne pas allumer la cible AF dans le viseur lorsque le sujet est net :**

→ La cible AF dans le viseur s'allume en rouge lorsque la mise au point est faite sur le sujet. Vous pouvez régler la cible AF afin qu'elle ne s'allume pas. ☞ "ZONE AF" (P. 90)

## C-AF (mise au point continue)

L'appareil photo répète la mise au point lorsque le déclencheur reste enfoncé à mi-course. Lorsque le sujet est en mouvement, l'appareil photo fait la mise au point sur le sujet par anticipation du mouvement (Mise au point automatique à prédiction). Même si le sujet se déplace ou si vous changez la composition de la vue, l'appareil continue d'essayer de faire la mise au point.

**Appuyez sur le déclencheur à mi-course et maintenez-le dans cette position.**

- Lorsque la mise au point sur le sujet est effectuée et mémorisée, le symbole de mise au point correcte s'allume.
- La cible AF ne s'allume plus, même lorsque le sujet est net.
- L'appareil photo répète la mise au point. Même si le sujet se déplace ou même si vous changez la composition de la vue, la mise au point est activée en continu.
- Un signal sonore retentit lorsque le sujet est net. Le signal sonore n'est pas émis à partir de la troisième mise au point automatique continue, même lorsque le sujet est net.

### CONSEILS

**L'appareil photo fait la mise au point sur un élément devant le sujet.**

→ Vous pouvez régler l'appareil afin de ne pas modifier la mise au point même si la distance au sujet change. ☞ "VERROUILLAGE AF" (P. 90)

## MF (mise au point manuelle)

Cette fonction vous permet de faire manuellement la mise au point sur n'importe quel sujet tout en regardant dans le viseur.

**Ajustez la mise au point en tournant la bague de mise au point.**

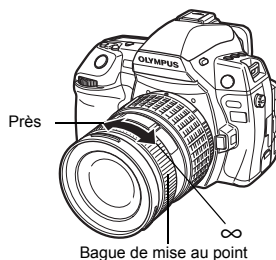

### CONSEILS

**Pour changer le sens de rotation de la bague de mise au point :**

→ Selon vos préférences sur la façon d'ajuster l'objectif sur le point de focalisation, vous pouvez sélectionner le sens de rotation de la bague de mise au point. ☞ "DIRECTION MF" (P. 90)

**Pour plus d'informations sur la mise au point du sujet (aide à la mise au point) :**

→ Lorsque vous faites manuellement la mise au point sur le sujet (en tournant la bague de mise au point), le symbole de mise au point correcte s'allume. Lorsque [∞] est réglé sur [ZONE AF], la confirmation AF s'allume si la mise au point est faite sur le sujet au centre de la cible AF.

## Utilisation simultanée des modes S-AF et MF (S-AF+MF)

Cette fonction vous permet d'ajuster précisément et manuellement la mise au point en tournant la bague de mise au point une fois la mise au point effectuée en mode S-AF. Quand la touche du déclencheur n'est pas enfoncée, la fonction MF est disponible.

- Vous pouvez effectuer un ajustement fin de la mise au point avec la bague de mise au point, si vous avez appuyé sur le déclencheur à mi-course et que la mise au point automatique est effectuée. Vous pouvez également effectuer un ajustement fin de la mise au point avec la bague de mise au point, quand le déclencheur n'est pas enfoncée à mi-course.

### ! Remarques

- Si le déclencheur est de nouveau actionné après l'ajustement précis de la mise au point à l'aide de la bague de mise au point, la mise au point est activée et vos ajustements sont annulés.

## Utilisation simultanée des modes C-AF et MF (C-AF+MF)

Faites la mise au point avec la bague de mise au point et appuyez sur le déclencheur à mi-course pour activer le mode C-AF.

- Quand la touche du déclencheur demeure enfoncée, le mode MF ne peut pas être utilisé.
- Lorsque vous n'appuyez pas sur le déclencheur, la mise au point avec MF est possible.

### 📖 CONSEILS

#### Autre façon d'ajuster manuellement la mise au point en mode C-AF :

→ Vous pouvez régler la touche **AEL/AFL** pour utiliser la mise au point continue. 📖 "AEL/AFL" (P. 92)

### ! Remarques

- Si le déclencheur est de nouveau actionné après l'ajustement précis de la mise au point à l'aide de la bague de mise au point, la mise au point est activée et vos ajustements sont annulés.

## Sélection de cible AF



Cet appareil photo comprend 11 cibles AF pour faire une mise au point automatique sur le sujet. Sélectionnez le mode de cible AF qui convient le mieux en fonction du sujet et de la composition. Il existe deux modes de cible AF : Mode autofocus multi cibles, qui utilise AF pour toutes les cibles AF, et Mode autofocus mono cible à sélection manuelle, qui utilise le centrage AF autour d'une cible AF.

### [⋮] Mode autofocus multi cibles

L'appareil photo fait automatiquement la mise au point sur le sujet en face de l'appareil parmi les 11 cibles AF. Ceci est utile pour la prise de vue de sujets en mouvement ou se basant sur la mise au point de l'appareil.

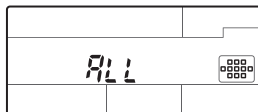
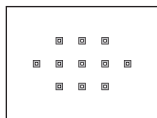

### [.] Mode autofocus mono cible à sélection manuelle

#### ([.]s Mode autofocus mono cible Spot)

L'appareil photo fait la mise au point à l'aide d'une cible AF sélectionnée. Ceci est utile pour faire une mise au point précise sur le sujet après composition de la vue. Avec [.] , vous pouvez faire la mise au point sur une plage quelque peu supérieure à une cible AF mais en ne définissant que la plage dans la cible AF. Lorsque [PETIT] est sélectionné pour [SENSIBILITE AF], l'affichage du réglage devient [.]s. 📖 "SENSIBILITE AF" (P. 91)

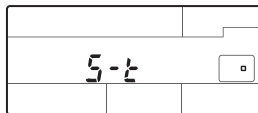

## [.] Mode autofocus mono cible dynamique

Si l'appareil ne parvient pas à faire la mise au point sur le sujet à l'aide de la cible AF sélectionnée, il la fait à l'aide de la cible AF adjacente.

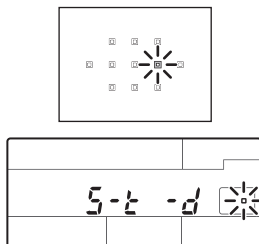
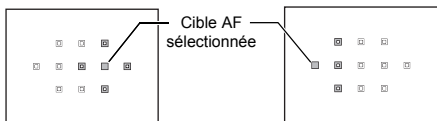

### Touche directe



- La cible AF sélectionnée s'allume lorsque la touche est relâchée. Lorsque [.] ou [.] est réglé, vous pouvez sélectionner la cible AF à utiliser à ce stade. Pour le fonctionnement, reportez-vous à l'étape 2 de "Sélection de la position de cible AF" (P. 54) dans la section suivante.

### Grand écran de contrôle

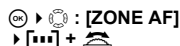

- Lorsque [.] ou [.] est réglé, vous pouvez tourner la molette pour sélectionner la cible AF.

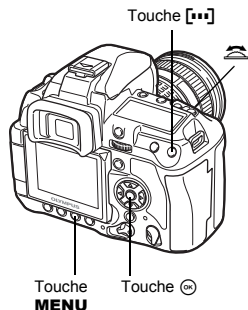

### Menu



- Lorsque [.] ou [.] est réglé, vous pouvez sélectionner la cible AF à l'aide de [C].

## Sélection de la position de cible AF

Sélectionnez la cible AF à utiliser avec le mode autofocus mono cible à sélection manuelle.

**1** Appuyez sur la touche [.] et relâchez votre doigt pour activer la sélection de la cible AF.

**2** Utilisez la molette principale/secondaire ou le pavé directionnel pour sélectionner la cible AF.

- Utilisez la molette principale pour effectuer la même opération que [C] et la molette secondaire pour effectuer celle de [C].
- Vous pouvez changer le fonctionnement des molettes et du pavé directionnel pour sélectionner la cible AF. [C] "REGLAGE [.]" (P. 91)
- Appuyez sur la touche [C] pour ramener la cible AF au centre.

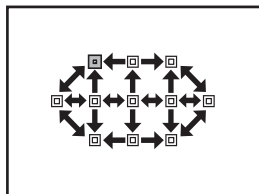

## Enregistrement d'un mode de cible AF

Vous pouvez enregistrer un mode de cible AF fréquemment utilisé et la position de cette cible AF. Vous pouvez alors charger rapidement ce réglage enregistré (position initiale) et l'utiliser lors de la prise de vue.

### Enregistrement

#### 1 Dans l'écran de l'étape 2 de "Sélection de la position de cible AF" (☞ P. 54), appuyez simultanément sur les boutons Fn et .

- La position initiale est enregistrée lorsque vous appuyez sur les touches.
- La position initiale ne peut pas être enregistrée à l'aide d'un menu.

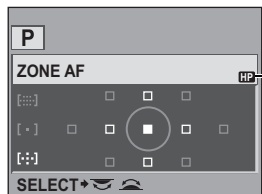

Indique que la cible AF est en cours d'enregistrement.

### Prise de vue

Pour utiliser cette fonction, vous devez affecter la fonction [USINE [••]] à la touche Fn au préalable. ☞ "Fn FONCTION" (P. 93)

#### 1 Appuyez sur la touche Fn.

- La position initiale enregistrée est sélectionnée. Appuyez de nouveau sur cette touche pour passer au mode de cible AF d'origine.

#### ! Remarques

- La sensibilité AF n'est pas enregistrée lors de l'enregistrement de la position initiale.

## Mémorisation de la mise au point – Si une mise au point satisfaisante est impossible

La mise au point automatique du sujet peut être impossible si par exemple le sujet n'est pas au centre du cadre. Dans ce cas, il est préférable d'utiliser la mémorisation de la mise au point. Utilisez cette fonction lors de la composition d'un sujet en dehors des 11 cibles AF ou lorsque la mise au point sur le sujet est difficile.

#### 1 Ajustez la cible AF pour faire la mise au point sur le sujet et appuyez sur le déclencheur à mi-course jusqu'à ce que le symbole de mise au point correcte s'allume.

- La mise au point est mémorisée. Le symbole de mise au point correcte et la cible AF mise au point s'allument dans le viseur.
- Si le symbole de confirmation de mise au point correcte clignote, appuyez à nouveau à mi-course sur le déclencheur.
- Le grand écran de contrôle disparaît lorsque vous appuyez sur le déclencheur.

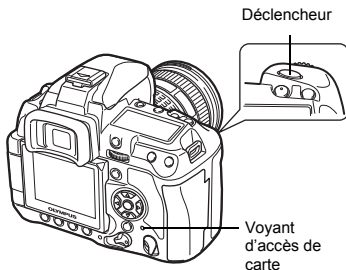

## 2 Tout en appuyant sur le déclencheur à mi-course, déplacez la cible AF vers la composition souhaitée et appuyez complètement sur le déclencheur.

- Le voyant d'accès de carte clignote pendant que la vue est en cours d'enregistrement sur la carte.

Exemple : L'appareil photo fait la mise au point à l'aide de la cible AF centrale.

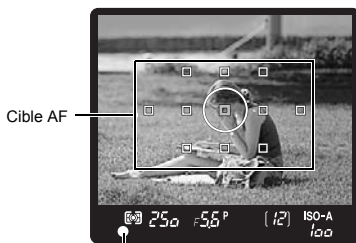

Symbole de mise au point correcte



### Si le contraste du sujet est plus faible que celui de son environnement

Si le contraste du sujet est faible parce que l'éclairage est insuffisant ou parce que le sujet ne peut pas être vu clairement à cause du brouillard, la mise au point peut ne pas être obtenue. Faites la mise au point (mémoire de la mise au point) sur un sujet très contrasté se trouvant à la même distance que le sujet souhaité, recadrez votre vue et prenez la photo.

## Prise de vue en série



- Prise d'une seule vue  Prend une vue à la fois lorsque le déclencheur est complètement enfoncé (mode de prise de vue normal).
- Prise de vue en série H Prend 5 vues par seconde tant que le déclencheur est maintenu enfoncé (JPEG).
- Prise de vue en série L Prend des vues à la vitesse définie ( "L fps" (P. 95)) tant que le déclencheur est maintenu enfoncé.

- Appuyer complètement sur le déclencheur et le maintenir enfoncé. L'appareil prend des vues en série tant que le déclencheur est maintenu enfoncé.
- La mise au point, l'exposition et la balance des blancs sont mémorisées dès la première vue (pendant S-AF, MF).



Nombre de vues en série pouvant être prises

### Remarques

- Si l'indication de contrôle de la batterie clignote à cause d'une batterie faible pendant la prise de vue en série, l'appareil arrête la prise de vue et commence à sauvegarder sur la carte les vues que vous avez prises. L'appareil peut ne pas sauvegarder toutes les vues en fonction de l'énergie restant dans la batterie.



## Méthode de réglage

### Touche directe



### Grand écran de contrôle

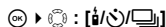

Touche

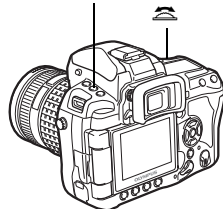

## Réglage de l'affichage

Visueur



Prise d'une seule vue

Écran de contrôle

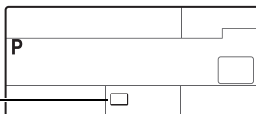

Prise de vue en série H	:	<i>b-d</i>	<i>H</i>
Prise de vue en série L	:	<i>b-d</i>	<i>L</i>
Retardateur 12 secondes	:	<i>SEL F</i>	<i>12</i>
Retardateur 2 secondes	:	<i>SEL F</i>	<i>2</i>
Télécommande	:	<i>t-d</i>	<i>0</i>
Télécommande 2 secondes	:	<i>t-d</i>	<i>2</i>

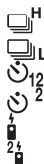

### • Affichage Anti-vibration :

Un affichage clignotant dans le viseur ou sur l'écran de contrôle et le symbole sur le grand écran de contrôle indiquent que le mode anti-vibration est activé.

## Prise de vue avec retardateur



Cette fonction permet de prendre des vues en utilisant le retardateur. Vous pouvez régler l'appareil pour libérer l'obturateur au bout de 12 ou 2 secondes. Montez fermement l'appareil photo sur un trépied pour la prise de vue avec le retardateur.

Pour connaître la méthode de réglage, reportez-vous à "Prise de vue en série" (P. 56).

### Appuyez complètement sur le déclencheur.

- Une vue est prise.
- Lorsque est sélectionné :  
D'abord, le voyant du retardateur s'allume pendant 10 secondes environ, puis il clignote pendant 2 secondes environ et la vue est prise.
- Lorsque est sélectionné :  
Le voyant du retardateur clignote pendant 2 secondes environ et la vue est prise.
- Pour annuler le retardateur, appuyez sur la touche

Voyant de retardateur

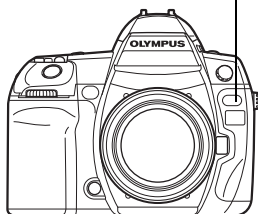

## ! Remarques

- N'appuyez pas sur le déclencheur en vous tenant devant l'appareil ; ceci pourrait produire un sujet flou puisque la mise au point est effectuée lorsque le déclencheur est enfoncé à mi-course.

### Couvercle de l'ocilleton

Lorsque vous effectuez une prise de vue sans regarder dans le viseur, fermez le couvercle de l'ocilleton pour bloquer le viseur afin que la lumière n'y entre pas et ne change l'exposition. Relevez le levier du couvercle de l'ocilleton.

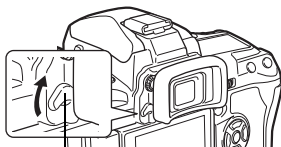

Levier d'obturation d'ocilleton

## Prise de vue avec la télécommande



En utilisant la télécommande en option (RM-1), il est possible de se prendre en photo ou de photographier une scène de nuit sans toucher l'appareil photo.

L'appareil peut être réglé pour libérer l'obturateur soit immédiatement soit 2 secondes après avoir appuyé sur le déclencheur de la télécommande. La prise de vue en pose est également possible lorsque la télécommande est utilisée.

Pour connaître la méthode de réglage, reportez-vous à "Prise de vue en série" (P. 56).

**Montez l'appareil fermement sur un trépied, pointez la télécommande vers le récepteur de télécommande sur l'appareil et appuyez sur le déclencheur de la télécommande.**

- Lorsque **10s** est sélectionné :  
La mise au point et l'exposition sont mémorisées, le voyant de télécommande clignote et la vue est prise.
- Lorsque **12s** est sélectionné :  
La mise au point et l'exposition sont mémorisées, le voyant de télécommande clignote puis, environ 2 secondes après, la vue est prise.

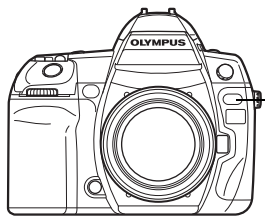

Voyant de télécommande  
Récepteur de télécommande

### Portée effective du signal transmis

Pointez la télécommande vers le récepteur de télécommande de l'appareil dans la portée effective comme montré ci-dessous.

En cas d'éclairage puissant tel qu'un rayonnement direct du soleil sur le récepteur de télécommande, ou à proximité de lampes fluorescentes ou d'appareils émettant des ondes électriques ou radio, la portée effective peut être réduite.

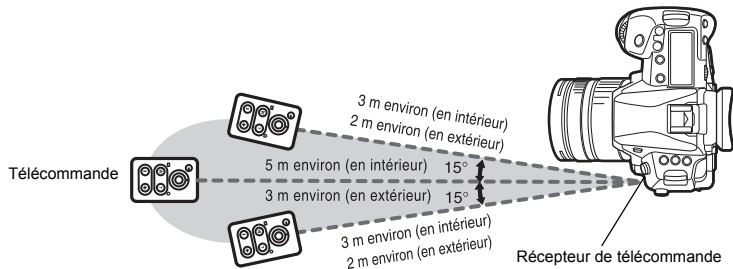

**Le voyant de télécommande ne clignote pas lorsque le déclencheur de la télécommande est enfoncé :**

- Le signal transmis peut ne pas être efficace si le récepteur de télécommande est exposé à un éclairage puissant. Rapprochez la télécommande de l'appareil et appuyez de nouveau sur le déclencheur de la télécommande.
- Le signal transmis peut ne pas être efficace si la télécommande est trop loin de l'appareil. Rapprochez la télécommande de l'appareil et appuyez de nouveau sur le déclencheur de la télécommande.
- Il y a des interférences de signal. Changez de canal tel que décrit dans le mode d'emploi de la télécommande.

**Pour annuler le mode de prise de vue avec télécommande :**

- Le mode de prise de vue avec télécommande ne sera pas annulé après la prise de vue. Appuyez sur la touche pour régler sur [ ] (prise d'une seule vue), etc.

**Pour utiliser le déclencheur de l'appareil photo dans le mode de prise de vue avec télécommande :**

- Le déclencheur sur l'appareil photo fonctionne même en mode de prise de vue avec télécommande.

**Remarques**

- L'obturateur ne sera pas déclenché si le sujet n'est pas net.
- Sous un éclairage lumineux, le voyant de télécommande risque d'être difficile à voir, et il sera dur de savoir si la vue a été prise ou non.
- Le zoom n'est pas disponible sur la télécommande.

**Prise de vue en pose avec la télécommande**

Réglez le mode de prise de vue sur [B]. "Prise de vue en pose" (P. 44)

Appuyez sur la touche W de la télécommande pour ouvrir l'obturateur. Lorsque la durée définie dans "TEMPS POSE" ( P. 97) est écoulée, l'obturateur se ferme automatiquement.

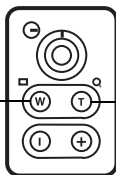

Appuyez sur la touche T pour fermer l'obturateur.

**Anti-vibration**

Vous pouvez sélectionner l'intervalle entre le moment où le miroir est levé jusqu'au déclenchement de l'obturateur. Cette fonction minimise le tremblement de l'appareil dû aux vibrations lorsque le miroir bouge. Ce dispositif peut être utile lors des photos d'astres ou des photos microscopiques ou d'autres situations de photographie où une vitesse d'obturateur très lente est utilisée et que les vibrations de l'appareil photo doivent être réduites au minimum.

- 1** MENU > [C] > [ANTI-VIBRATION [+]]
- 2** Sélectionnez une durée de 1 à 30 secondes une fois le miroir relevé jusqu'à ce que le déclencheur soit relâché, puis appuyez sur la touche .
- 3** Toutes les fonctions de prise de vue intègrent l'anti-vibration (prise d'une seule vue, prise de vue en série, prise de vue avec retardateur et prise de vue avec télécommande). Pour connaître la méthode de réglage, reportez-vous à "Prise de vue en série" ( P. 56).

Vous pouvez réduire les tremblements de l'appareil photo lors de la prise de vue dans des situations de faible éclairage avec un grossissement élevé.

**OFF** Le stabilisateur d'image est désactivé.

**I.S. 1** Le stabilisateur d'image est activé.

**I.S. 2** Ceci est utilisé lors d'un balayage panoramique horizontal pour obtenir un arrière-plan flou. Le stabilisateur d'image horizontal est désactivé et seul le stabilisateur d'image vertical est activé.

**1** Appuyez sur et relâchez la touche IS, puis utilisez la molette pour procéder au réglage.

Réglage de l'affichage



Viseur

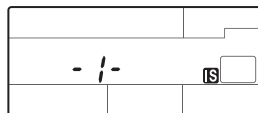

Ecran de contrôle

OFF IS : OFF  
 - 1 - IS : I.S. 1  
 - 2 - IS : I.S. 2

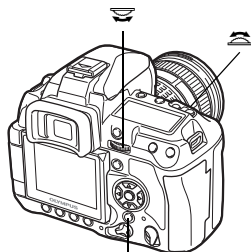

Touche IS

## Vérification de l'effet du stabilisateur d'image avec la vue en direct

Vous pouvez maintenir enfoncée la touche **IS** pendant la vue en direct pour visualiser l'effet du stabilisateur d'image sur l'écran ACL. Tout en restant dans cette position, vous pouvez appuyer complètement sur le déclencheur pour prendre une photo.

- Si **[STABILISATEUR]** est réglé sur **[OFF]**, appuyer et maintenir enfoncée la touche **IS** active le stabilisateur d'image (**[I.S. 1]**).
- Relâcher la touche **IS** ou maintenir la touche **IS** enfoncée pendant plusieurs secondes désactive le stabilisateur d'image.



Vert : Stabilisateur d'image actif  
 Rouge : Défaillance du stabilisateur d'image

### Remarques

- Le stabilisateur d'image ne permet pas de corriger les tremblements excessifs de l'appareil photo ou les tremblements survenant lorsque la vitesse d'obturation est réglée au minimum. Le cas échéant, il est conseillé d'utiliser un trépied.
- Si vous utilisez un trépied, réglez **[STABILISATEUR]** sur **[OFF]**.
- Si vous utilisez un objectif avec la fonction de stabilisation des images, désactivez cette fonction pour l'objectif ou l'appareil photo.
- La désactivation de l'appareil photo initialise la fonction de stabilisateur d'image. L'appareil vibre pendant cette opération, mais ceci n'indique pas un dysfonctionnement.
- Un **[IS1]** rouge affiché sur l'écran ACL signale une défaillance de la fonction de stabilisateur d'image. Si vous prenez alors une photo, la composition peut être désactivée. Contactez votre centre de service Olympus agréé.

## Sélection du mode d'enregistrement

Vous pouvez sélectionner un mode d'enregistrement pour prendre des vues. Choisissez le mode d'enregistrement correspondant le mieux à vos besoins (impression, montage sur ordinateur, montage sur site Web, etc.).

### Formats d'enregistrement

#### JPEG

Pour les images JPEG, sélectionnez une combinaison de taille d'image (**L**, **M**, **S**) et de taux de compression (SF, F, N, B). Une image est composée de pixels (points). Lorsque vous agrandissez une image avec un nombre de pixels faible, elle s'affiche comme une mosaïque. Si une image a un nombre de pixels élevé, la taille du fichier (la quantité de données) sera plus grande et le nombre de photos enregistrables sera plus faible. Plus la compression est élevée, plus la taille du fichier est faible. Toutefois, l'image aura moins de clarté à l'affichage.

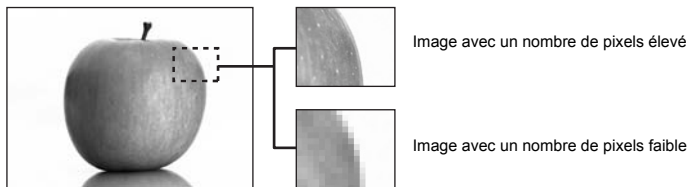

L'image devient plus claire

Application	Nombre de pixels	Taille d'image	Taux de compression			
			SF (Super fin) 1/2,7	F (Fin) 1/4	N (Normal) 1/8	B (Basique) 1/12
Sélectionnez la taille d'impression	<b>L</b> (Grand)	3648 × 2736	<b>L</b> SF	<b>L</b> F	<b>L</b> N	<b>L</b> B
		3200 × 2400	<b>M</b> SF	<b>M</b> F	<b>M</b> N	<b>M</b> B
	2560 × 1920					
	1600 × 1200					
	<b>S</b> (Petit)	1280 × 960	<b>S</b> SF	<b>S</b> F	<b>S</b> N	<b>S</b> B
1024 × 768						
640 × 480						
640 × 480						
Pour les impressions de petite taille et l'utilisation sur un site Web						

Le nombre de pixels augmente ↑

#### RAW

Ce sont des données brutes qui n'ont pas subi de changements dans la balance des blancs, la netteté, le contraste ou la couleur. Pour afficher comme une image sur l'ordinateur, utilisez le OLYMPUS Master. Les données RAW ne peuvent pas être affichées sur un autre appareil photo ou à l'aide d'un logiciel courant et ne peuvent pas être sélectionnées pour la réservation d'impression.

Il est possible d'éditer les images prises avec le mode d'enregistrement réglé sur les données en format RAW en utilisant cet appareil. "Edition d'images fixes" (P. 85)

## Sélection du mode d'enregistrement

### JPEG

Pour le format JPEG, vous pouvez enregistrer 4 combinaisons de tailles d'images (L, M, S) et de taux de compression (SF, F, N, B) parmi les 12 combinaisons disponibles.

"REGLAGE [↩]" (P. 99)

Vous pouvez sélectionner M ou S pour la taille d'image et sélectionner la taille des pixels.

"TAILLE IMAGE" (P. 99)

### RAW+JPEG

Enregistre une image JPEG et une image RAW simultanément à chaque prise de vue.

### RAW

Enregistre l'image en format de données RAW.

Exemple : Les 9 modes d'enregistrement suivants sont disponibles lorsque L/F/LN/MN/SN sont enregistrés

RAW : RAW

JPEG : L/F/LN/MN/SN

RAW+JPEG : RAW+L/F/RAW+LN/RAW+MN/RAW+SN

### Grand écran de contrôle

: [↩]

### Menu

MENU ▶ [M] ▶ [↩]

5

### CONSEILS

#### Pour définir rapidement le mode d'enregistrement :

→ En réglant [RAW↩] sur la touche Fn, vous pouvez changer le mode d'enregistrement en tournant la molette et en appuyant sur la touche Fn. Chaque fois que vous appuyez sur la touche Fn, vous pouvez basculer facilement entre des données JPEG uniquement et des données JPEG et RAW. "Fn FONCTION" (P. 93)

#### Pour connaître la taille du fichier/le nombre d'images fixes enregistrables de chaque mode d'enregistrement :

→ "Mode d'enregistrement et taille/nombre de fichiers d'images fixes enregistrables" ( P. 140)

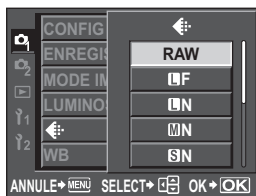
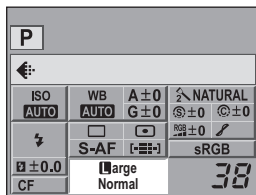

## Sélection de la balance des blancs

La reproduction des couleurs diffère selon les conditions d'éclairage. Par exemple, lorsque la lumière du jour ou l'éclairage au tungstène est reflété sur du papier blanc, la nuance du blanc produite est légèrement différente pour chaque source de lumière. Par contre, avec un appareil photo numérique, le blanc peut être ajusté pour reproduire un blanc plus naturel grâce au traitement numérique. Ceci est appelé la balance des blancs. Il y a 4 options pour le réglage de la balance des blancs sur cet appareil photo.

### Balance des blancs automatique [AUTO]

Cette fonction permet à l'appareil photo de détecter automatiquement le blanc dans les images et d'ajuster la balance des couleurs en conséquence. En général, utilisez ce mode.

### Balance des blancs de présélection [WB±]

8 températures de couleur répondant à une grande variété d'éclairages fluorescents, à ampoules et des flashes, à l'intérieur et à l'extérieur, sont programmées sur cet appareil photo. Par exemple, utilisez la balance des blancs de présélection lorsque vous voulez reproduire plus de rouge dans une photo de coucher de soleil, ou saisir un effet artistique plus chaud sous un éclairage artificiel.

## Balance des blancs personnalisée [CWB]

Vous pouvez régler la température de couleur entre 2000K et 14000K. Pour plus de détails sur la température de couleur, reportez-vous à "Température de couleur de la balance des blancs" (P. 135).

☞ "Réglage de la balance des blancs automatique/préréglée/personnalisée" (P. 63)

## Balance des blancs de référence rapide [1][2][3][4]

Vous pouvez régler la balance des blancs optimale pour les conditions de prise de vue en dirigeant l'appareil sur un objet blanc comme une feuille de papier blanc. La balance des blancs obtenue avec ce réglage est sauvegardée comme réglage de la balance des blancs de présélection. 4 réglages de balance des blancs de référence rapide sont enregistrés.

☞ "Réglage de la balance des blancs de référence rapide" (P. 65)

Mode WB	Conditions d'éclairage
AUTO	Utilisé pour la plupart des conditions d'éclairage (lorsqu'il y a une partie blanche encadrée dans le viseur). En général, utilisez ce mode.
☀ 5300K	Pour des prises de vue à l'extérieur par temps clair, pour prendre des couchers de soleil en rouge, ou pour prendre des feux d'artifice
🏠 7500K	Pour des prises de vue à l'extérieur à l'ombre par temps clair
☁ 6000K	Pour des prises de vue à l'extérieur par temps couvert
💡 3000K	Pour des prises de vue avec un éclairage par lampes au tungstène
💡 4000K	Pour des prises de vue sous éclairage fluorescent blanc
💡 4500K	Pour des prises de vue sous un éclairage fluorescent blanc neutre
💡 6600K	Pour des prises de vue sous un éclairage fluorescent de type lumière du jour
WB ⚡ 5500K	Pour la prise de vue avec flash
1-4	Température de couleur réglée par la balance des blancs de référence rapide. ☞ "Réglage de la balance des blancs de référence rapide" (P. 65)
CWB	Température de couleur réglée dans le menu de balance des blancs personnalisée. Elle peut être réglée de 2000K à 14000K. Si la valeur n'a pas été réglée, elle est fixée à 5400K.

## Réglage de la balance des blancs automatique/préréglée/personnalisée WB

Vous pouvez ajuster la balance des blancs en sélectionnant la température de couleur appropriée aux conditions d'éclairage.

**Touche directe**

WB +

**Grand écran de contrôle**

OK > : [WB]

- La balance des blancs personnalisée se règle en sélectionnant [CWB] et en tournant la molette tout en appuyant sur la touche .

**Menu**

MENU > > [WB]

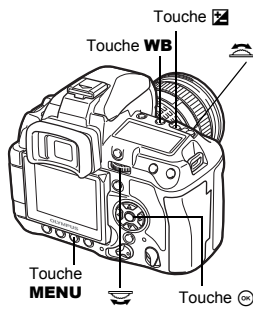

## Réglage de l'affichage

### Viseur



#### Mode WB

- La température de couleur s'affiche pendant la balance des blancs personnalisée.

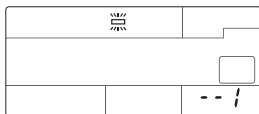

Ecran de contrôle

-A- : AWB

-dL- : ☀

-SH- : 🏠

-CL- : ☁

-LA- : ☀

--1- : 🌞 --1-

--2- : 🌞 --2-

--3- : 🌞 --3-

-FL- : ⚡

0-1 : 📷 0-1

0-2 : 📷 0-2

0-3 : 📷 0-3

0-4 : 📷 0-4

5400 : [K] 5400

### CONSEILS

#### Lorsque des sujets qui ne sont pas blancs apparaissent blancs :

→ Dans le réglage de la balance des blancs automatique, si l'image cadrée dans le viseur ne contient pas de couleur proche du blanc, la balance des blancs ne pourra pas être déterminée correctement. Dans ce cas, essayez les réglages de balance des blancs de présélection ou de référence rapide.

5

#### Capteur de balance des blancs

Cet appareil photo est équipé d'un capteur de balance des blancs pour déterminer la source de lumière dans l'environnement de la prise de vue. Le capteur de balance des blancs mesure et calcule la lumière infrarouge et visible et détermine si la source de lumière est le soleil, un éclairage fluorescent, l'éclairage diffusant, une ampoule plate bleue ou tout autre éclairage. Pendant la prise de vue, veillez à ne pas couvrir ou masquer le capteur.

Capteur de balance des blancs

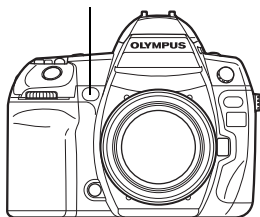

#### Compensation de la balance des blancs

Cette fonction vous permet de faire des changements fins sur les réglages de balance des blancs automatique et de présélection.

#### Touche directe

**WB + [Z] > [A] :** ajustement dans la direction A/  
**[G] :** ajustement dans la direction G

- Utilisez la molette secondaire pour régler dans la direction A ou la molette principale pour régler dans la direction G.

#### Grand écran de contrôle

[OK] > [WB%]

#### Menu

**MENU > [Q] > [WB]**

- Sélectionnez la balance des blancs à régler, puis appuyez sur [OK].



## Ajustement de la balance des blancs dans la direction A (Ambre-Bleu)

En fonction des conditions de balance des blancs d'origine, l'image devient plus ambre si réglée vers + et plus bleue si réglée vers -.

## Ajustement de la balance des blancs dans la direction G (Vert-Magenta)

En fonction des conditions de balance des blancs d'origine, l'image devient plus verte si réglée vers + et magenta si réglée vers -.

- La balance des blancs peut être réglée de 7 incréments dans chaque direction

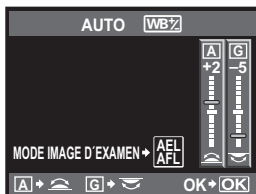

Écran de réglage des touches directes

## Réglage de l'affichage

Exemple : Lorsque la direction A et la direction G sont chacune réglée vers -

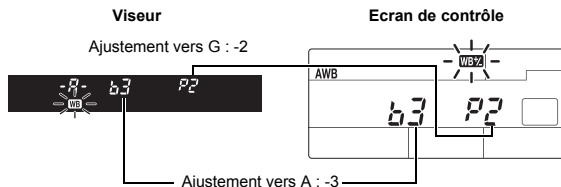

## CONSEILS

### Vérification de la balance des blancs après le réglage :

→ Une fois la valeur de compensation réglée, dirigez l'appareil photo vers le sujet pour faire un essai. Lorsque la touche **AEL/AFL** est enfoncée, des exemples de la prise de vue avec le réglage actuel de balance des blancs apparaissent.

### Ajustement simultané des réglages de tous les modes de balance des blancs :

→ Reportez-vous à "TOUT **WB7**" (☞ P. 98).

## Réglage de la balance des blancs de référence rapide

Cette fonction est utile lorsque vous avez besoin d'une balance des blancs plus précise que ce que la balance des blancs de présélection peut fournir. Pointez l'appareil photo sur une feuille de papier blanc sous la source de lumière que vous voulez utiliser pour déterminer la balance des blancs. La balance des blancs optimale pour les conditions de prise de vue actuelles peut être enregistrée pour 4 réglages maximum dans l'appareil photo. Cela est utile pour prendre un sujet sous un éclairage naturel, aussi bien que sous diverses sources d'éclairage avec des températures de couleur différentes.

Réglez [**Fn**] **FONCTION**] sur [**☞**] au préalable. (☞ P. 93)

### 1 Orientez l'appareil photo vers une feuille de papier blanc.

- Positionnez le papier de sorte qu'il remplisse tout le viseur. S'assurez qu'il n'y a pas d'ombres.

### 2 Tout en tenant la touche Fn enfoncée, appuyez sur la touche du déclencheur.

- L'écran de balance des blancs de référence rapide apparaît.

### 3 Sélectionnez le nombre de balance des blancs de référence rapide à enregistrer, puis appuyez sur la touche **☞**.

- La balance des blancs est enregistrée.
- La balance des blancs enregistrée sera sauvegardée dans l'appareil comme réglage de balance des blancs de présélection. Les réglages ne sont pas effacés à la mise hors tension de l'appareil.

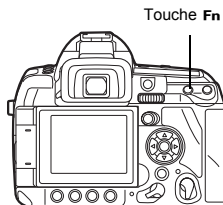

## CONSEILS

Après que vous avez appuyé sur le déclencheur, [WB INCORRECTE REESSAYER] s'affiche :

→ Lorsqu'il n'y a pas assez de blanc dans l'image, ou lorsque l'image est trop lumineuse, trop sombre ou que les couleurs semblent artificielles, vous ne pouvez pas enregistrer la balance des blancs. Changez les réglages de l'ouverture et de la vitesse d'obturation, puis répétez les opérations depuis l'étape 1.

## Balance des blancs différenciée

Trois images sont créées automatiquement à partir d'une vue, chacune avec une balance des blancs différente (réglages dans le sens de couleur spécifiée). Une image a la balance des blancs spécifiée et les autres sont ajustées différemment dans les deux sens.



### Touche directe

**WB + MODE**  : Pas EV dans la direction A-B/

 : Pas EV dans la direction G-M

- Utilisez la molette secondaire pour régler dans la direction A-B ou la molette principale pour régler dans la direction G-M.

### Menu

**MENU**  [C2]  [WB BKT]

### Réglage de l'affichage

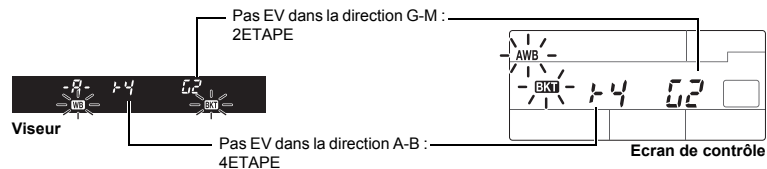

- Sélectionnez entre [OFF], [3F 2ETAPE], [3F 4ETAPE] ou [3F 6ETAPE] pour le pas EV de la direction A-B (ambre-bleu) et de la direction G-M (vert-magenta).
- Lorsque le déclencheur est complètement enfoncé, 3 images réglées dans le sens de la couleur spécifiée sont automatiquement créées.

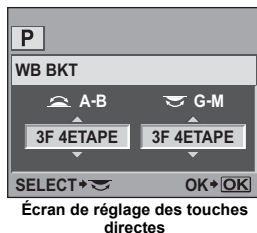

## CONSEILS

Pour appliquer la balance des blancs différenciée à la balance des blancs que vous avez ajustée :

→ Ajustez manuellement la balance des blancs, puis utilisez la fonction de balance des blancs différenciée. La balance des blancs différenciée est appliquée au réglage de balance des blancs que vous avez effectué.

### Remarques

- Avec la balance des blancs différenciée, l'appareil ne peut pas prendre des vues en série si l'espace disponible dans l'appareil et sur la carte n'est pas suffisant pour l'enregistrement d'un nombre de vues supérieur au nombre sélectionné.

## Modes d'images

Vous pouvez sélectionner le ton de l'image afin de créer des effets d'images originaux. Les paramètres de l'image, comme le contraste et la netteté, peuvent aussi être réglés finement pour chaque mode. Les paramètres d'ajustement sont mémorisés dans chaque mode d'effet de photo.

- [1] **VIVID** : Produit des couleurs vivantes.
- [2] **NATURAL** : Produit des couleurs naturelles.
- [3] **MUTED** : Produit des tons mats.
- [4] **PORTRAIT** : Produit des superbes teints de peau.
- [MONOCHROME]** : Produit un ton en noir et blanc.
- [PERSO]** : Sélectionnez un mode d'image, définissez les paramètres et enregistrez le réglage. Vous pouvez également enregistrer la luminosité sous **[PERSO]**. Ce réglage est défini séparément dans **[LUMINOSITE]** dans le menu.  "Luminosité" (P. 68)

### Grand écran de contrôle

  : **[MODE IMAGE]**

### Menu

**MENU** ▶  ▶  
**[MODE IMAGE]**

Les paramètres ajustables sont classés en fonction des modes d'image.

Les paramètres individuels sont les suivants.

- [CONTRASTE]** : Distinction entre la lumière et l'ombre
- [NETTETE]** : Netteté de l'image
- [SATURATION]** : Éclat de la couleur
- [FILTRE N&B]** : Crée une image en noir et blanc. La couleur du filtre est plus claire et la couleur complémentaire plus sombre.
- [N: NEUTRE]** : Crée une image ordinaire en noir et blanc.
- [Ye: JAUNE]** : Reproduit plus fidèlement des nuages blancs sur un ciel bleu.
- [Or: ORANGE]** : Accentue légèrement les couleurs d'un ciel bleu et d'un coucher du soleil.
- [R: ROUGE]** : Accentue fortement les couleurs d'un ciel bleu et la luminosité des feuilles d'automne.
- [G: VERT]** : Accentue fortement les couleurs des lèvres rouges et des feuilles vertes.
- [TON IMAGE]** : Colorie les images en noir et blanc.
- [N: NEUTRE]** : Crée une image ordinaire en noir et blanc.
- [S: SEPIA]** : Sépia
- [B: BLEU]** : Bleu
- [P: VIOLET]** : Violacé
- [G: VERT]** : Verdâtre

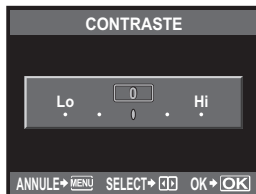
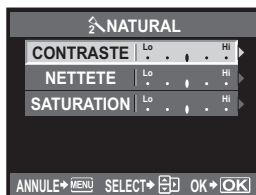
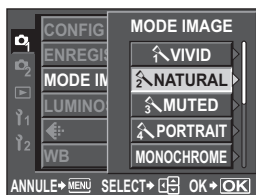

5

Mode d'enregistrement, balance des blancs et mode d'images

## Luminosité

Outre le réglage de luminosité **[NORMAL]**, vous pouvez sélectionner entre 3 autres réglages de luminosité.

**[FORTE LUMINOSITE]**: Luminosité d'un sujet lumineux.

**[TON GRAVE]**: Luminosité d'un sujet sombre.

**[AUTO]**: Divise l'image entre zones détaillées et règle la luminosité séparément pour chaque zone. Ceci s'applique aux images dotées de zones de contraste important dans lesquelles les noirs peuvent être trop sombres et les blancs trop lumineux.

**[NORMAL]**: Utilisez le mode **[NORMAL]** pour les situations générales.



**FORTE LUMINOSITE**

Pour la prise de vue d'un sujet en grande partie surexposé.



**TON GRAVE**

Pour la prise de vue d'un sujet en grande partie sous-exposé.

5

**Grand écran de contrôle**

  : **[LUMINOSITE]**

**Menu**

**MENU**  **[LUMINOSITE]**

### ! Remarques

- Le réglage du contraste ne fonctionne pas lorsque le mode **[FORTE LUMINOSITE]**, **[TON GRAVE]** ou **[AUTO]** est réglé.

## Réduction du bruit

Cette fonction réduit le bruit qui est généré pendant de longues expositions. Lors de la prise de vue de scènes de nuit, les vitesses d'obturation sont lentes et des parasites ont tendance à apparaître dans les images. Lorsque la vitesse d'obturation est basse, la fonction de réduction du bruit est activée et l'appareil photo réduit automatiquement le bruit pour produire des images plus claires. Mais la durée de prise de vue est environ deux fois plus longue qu'à la normale.



OFF



ACTIVE

### Menu

MENU ▶ [Fn] ▶ [REDUC BRUIT]

- La réduction du bruit est effectuée après la prise de vue.
- Le voyant d'accès de carte clignote pendant la réduction du bruit. Vous ne pouvez pas prendre une autre vue tant que le voyant d'accès de carte ne s'éteint pas.
- **[busy]** s'affiche dans le viseur pendant la réduction du bruit.

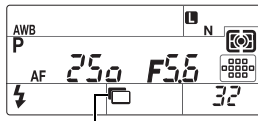

Réduction du bruit **[ACTIVE]**

### ! Remarques

- Pendant la prise de vue en série, **[REDUC BRUIT]** est réglé automatique sur **[OFF]**.
- Cette fonction risque de ne pas agir efficacement avec certains éclairages et certains sujets.

## Filtre bruit

Vous pouvez sélectionner le niveau de traitement du bruit. En général, utilisez **[STANDARD]**. **[ELEVÉ]** est recommandé lors d'une prise de vue haute sensibilité.

### Menu

MENU ▶ [Fn] ▶ [FILTRE BRUIT]

## Réglage du mode de flash



L'appareil règle le mode de flash selon divers facteurs tels que le type de déclenchement et la synchronisation du flash. Les modes de flash disponibles dépendent du mode d'exposition. Les modes de flash sont également disponibles pour les flash externes en option.

### Flash automatique AUTO

Le flash se déclenche automatiquement lorsque l'éclairage est faible ou que le sujet est à contre-jour.

Pour prendre un sujet en contre-jour, placez la cible AF sur le sujet.

### Vitesse de synchronisation du flash/Limite lente

La vitesse d'obturation peut être changée lorsque le flash incorporé s'éclaire.

☞ "FLASH SYNC X ⚡" (P. 98), "FLASH LENT ⚡" (P. 98)

### Flash atténuant l'effet "yeux rouges"

Dans le mode de réduction des yeux rouges, des pré-éclairs sont émis juste avant la prise de vue avec le flash. Ceci permet d'habituer les yeux du sujet à l'éclat de la lumière et réduit l'effet des yeux rouges. En mode **S/MB**, le flash se déclenche toujours.



Les yeux du sujet apparaissent en rouge

#### ⚠ Remarques

- Après les pré-éclairs, il faut environ une seconde pour que l'obturateur se déclenche. Par conséquent, tenez fermement l'appareil et évitez tout tremblement.
- La performance risque d'être limitée si le sujet ne regarde pas directement les pré-éclairs, ou s'il est trop loin de l'appareil. La performance dépend également des caractéristiques physiques de chaque sujet.

### Synchronisation lente (Premier rideau) ⚡ SLOW

Le flash synchronisé à vitesse lente est conçu pour des vitesses d'obturation lentes. Normalement, lors des prises de vue avec un flash, les vitesses d'obturation ne peuvent pas descendre au-dessous d'un certain niveau pour éviter un flou causé par un tremblement de l'appareil. Cependant, lors de la prise de vue de sujets devant une scène de nuit, des vitesses d'obturation rapides peuvent rendre l'arrière-plan trop sombre. La synchronisation lente permet de saisir à la fois l'arrière-plan et le sujet. Comme la vitesse d'obturation est lente, assurez-vous de stabiliser l'appareil photo en utilisant un trépied pour ne pas rendre l'image floue à cause d'un mouvement de l'appareil.



#### Premier rideau

En principe, le flash s'éclaire juste après l'ouverture complète de l'obturateur. C'est ce qu'on appelle le premier rideau. Cette méthode est généralement utilisée pendant la prise de vue avec flash.

## Synchronisation lente (Second rideau) ⚡ SLOW2/2nd CURTAIN

Le second rideau déclenche le flash juste avant la fermeture de l'obturateur. Le changement de la synchronisation du flash peut créer des effets intéressants, comme l'expression du mouvement d'une voiture en montrant le filet fuyant des feux arrière. Plus la vitesse d'obturation est lente, meilleurs sont les effets. En mode **S/M/B**, le flash se déclenche toujours.

Lorsque la vitesse d'obturation est réglée sur 2 secondes.

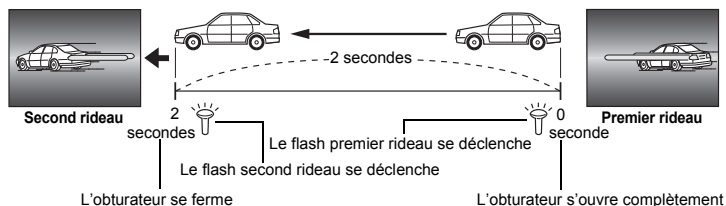

## Synchronisation lente (Premier rideau)/Flash atténuant l'effet "yeux rouges" 👁 SLOW

Vous pouvez également utiliser cette fonction pour réduire les yeux rouges lorsque vous utilisez une synchronisation lente avec une prise de vue au flash. Lors de la prise de vue de sujets devant une scène de nuit, cette fonction permet de réduire l'effet "yeux rouges". Comme le temps entre l'émission des pré-éclairs et de la prise de vue est long dans la synchronisation second rideau, il est difficile d'atteindre une réduction de l'effet "yeux rouges". Seul le réglage de la synchronisation premier rideau est disponible, ici.

## Flash d'appoint ⚡

Le flash se déclenche quelles que soient les conditions d'éclairage. Ce mode est utile pour éliminer les ombres sur le visage du sujet (les ombres des feuilles d'un arbre, par exemple), en situation de contre-jour, ou pour corriger le décalage de couleur provoqué par un éclairage artificiel (notamment l'éclairage fluorescent).



## ⚠ Remarques

- Lorsque le flash se déclenche, la vitesse d'obturation est réglée sur 1/250 sec ou plus lent. En prenant au flash un sujet avec un arrière-plan lumineux, l'arrière-plan risque d'être surexposé. Dans ce cas, utilisez le flash externe FL-50R en option ou un flash similaire et prenez des vues en mode de flash super FP. 📷 "Flash super FP" (P. 76)

## Flash désactivé 🚫

Le flash ne se déclenche pas.

Même dans ce mode, le flash peut être utilisé comme lumière AF quand il est relevé.

📷 "LUMIERE AF" (P. 90)

## Flash manuel

Permet au flash incorporé d'émettre une quantité précise de lumière. Pour la prise de vue au flash manuel, réglez le numéro f sur l'objectif selon l'éloignement du sujet.

Quantité de lumière	GN : Nombre guide (Équivalent à la norme ISO 100)
FULL (1/1)	13
1/4	6.5
1/16	3.3
1/64	1.6

Calculez le numéro f sur l'objectif à partir de la formule

$$\text{Ouverture (numéro f)} = \frac{\text{GN} \times \text{sensibilité ISO}}{\text{Distance jusqu'au sujet (m)}}$$

## Sensibilité ISO

Valeur ISO	100	200	400	800	1600	3200
Sensibilité ISO	1.0	1.4	2.0	2.8	4.0	5.6

**Touche directe**



Touche



**Grand écran de contrôle**

: [MODE FLASH]

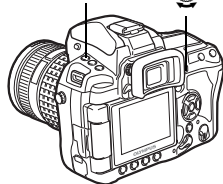

6

Prise de vue au flash

## Réglage de l'affichage

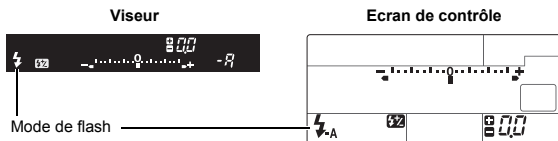

- Pour plus d'informations sur l'affichage des réglages, reportez-vous à "Modes de flash pouvant être réglés par mode de prise de vue" (P. 137).



## Prise de vue avec flash intégré

- 1 Appuyez sur la touche **UP** pour relever le flash intégré.

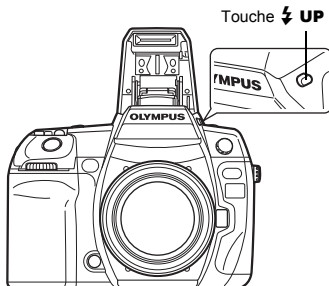

Touche **UP**

- 2 Appuyez sur le déclencheur à mi-course.

- Le symbole **UP** (flash en attente) s'allume lorsque le flash est prêt à se déclencher. Si le symbole clignote, c'est que le flash est en train de se charger. Attendez que la charge soit terminée.

Symbole de flash en attente



Viseur

- 3 Appuyez complètement sur le déclencheur.

### CONSEILS

**Pour prendre des vues sans attendre la fin du chargement du flash :**

→ Reportez-vous à "PRIORITE S/PRIORITE C" (P. 95).

### Remarques

- En fonction de la distance au sujet ou de l'objectif utilisé, la lumière émise par le flash risque de produire un effet de vignettage. → "Vignettage du flash intégré avec l'utilisation d'un objectif interchangeable" (P. 136)

## Commande d'intensité du flash

L'intensité du flash peut être réglée de +3 à -3.

Dans certaines conditions, (par ex., lors de la prise de vue de petits sujets, des arrière-plans éloignés, etc.), vous pouvez obtenir de meilleurs résultats en ajustant la quantité de lumière émise par le flash (intensité du flash). Cela est très utile lorsque vous souhaitez accentuer le contraste (différence entre lumière et ombre) des images pour rendre les vues plus vivantes.

**Touche directe**



**Grand écran de contrôle**



**Menu**

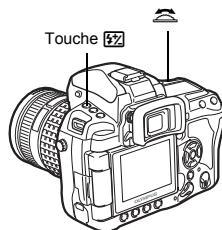

Touche **UP**

## Réglage de l'affichage

Visueur



Ecran de contrôle

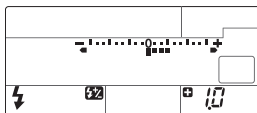

### CONSEILS

#### Pour régler le flash à l'aide des molettes uniquement :

→ Affectez la fonction de contrôle d'intensité du flash à la molette principale (ou secondaire).

☞ "MOLETTE" (P. 92)

#### Remarques

- Ceci ne fonctionne pas avec le flash manuel.
- Cet ajustement ne fonctionne pas lorsque le mode de commande du flash électronique est réglé sur MANUAL.
- Si l'intensité du flash est ajustée sur le flash électronique, elle sera combinée avec le réglage d'intensité du flash de l'appareil.
- Lorsque **[FZ]+[Z]** est réglé sur **[ACTIVE]**, la valeur d'intensité du flash sera ajoutée à la valeur de compensation d'exposition. ☞ "**[FZ]+[Z]**" (P. 98)

## Flash différencié

L'appareil photo peut prendre plusieurs photos avec un éclairage de flash chaque fois différent. L'appareil photo prend 3 photos simultanément avec la quantité de lumière suivante : lumière optimale, lumière compensée vers -, et lumière compensée vers +.

6

Prise de vue au flash

### Menu

MENU ▶ **[Q2]** ▶ **[FL BKT]**

- La valeur de compensation change en fonction du pas EV. ☞ "ETAPE EV" (P. 97)
- En cas de prise d'une seule vue, la quantité de lumière émise par le flash change à chaque pression sur le déclencheur.
- Pendant une prise de vue en série, maintenez le déclencheur enfoncé jusqu'à ce que le nombre choisi de vues soit pris.
- Lorsque le déclencheur est relâché, la prise de vue en fourchette avec flash s'arrête. Lorsqu'elle s'arrête, **[BKT]** clignote dans le viseur et sur l'écran de contrôle et **[BKT]** apparaît en vert sur le grand écran de contrôle.

## Prise de vue avec flash externe

En plus des différents réglages du flash incorporé, vous pouvez utiliser tout flash en option spécifié comme étant adéquat pour cet appareil photo. Le flash en option accroît les techniques de prise de vue au flash et permet de mieux rendre compte de chaque situation. Les flashes en option communiquent avec cet appareil photo, ce qui vous permet d'utiliser les différents modes de flash de cet appareil et les différents modes de contrôle, comme le flash TTL-AUTO et Super FP. Un flash externe spécifié pour être utilisé avec cet appareil photo peut être monté sur l'appareil en le fixant au sabot flash de l'appareil. Vous pouvez également monter le flash par le support de flash de l'appareil photo à l'aide du câble du support (en option).

Référez-vous également au mode d'emploi du flash en option.

## Fonctions disponibles avec les flashes externes

Flash en option	FL-50R	FL-50	FL-36R	FL-36	FL-20	RF-11	TF-22
Mode de commande du flash	TTL-AUTO, AUTO, MANUAL, FP TTL AUTO, FP MANUAL				TTL-AUTO, AUTO, MANUAL	TTL-AUTO, MANUAL	
GN (Nombre guide) (ISO100)	GN50 (85 mm*) GN28 (24 mm*)		GN36 (85 mm*) GN20 (24 mm*)		GN20 (35 mm*)	GN11	GN22
Mode RC	✓	—	✓	—	—	—	—

\* Longueur focale de l'objectif pouvant être utilisée (calculée en fonction d'un appareil photo à film 35 mm)

### ⓘ Remarques

- Le flash optionnel FL-40 ne peut pas être utilisé.

## Utilisation du flash électronique externe

Assurez-vous de monter le flash sur l'appareil photo avant de le mettre sous tension.

### 1 Retirez le capot du sabot flash en le faisant glisser dans le sens indiqué par la flèche sur l'illustration.

- Gardez le capot du sabot en lieu sûr pour éviter de le perdre, et remettez-le sur l'appareil après la prise de vue au flash.

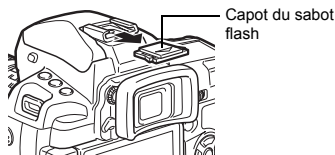

### 2 Montez le flash électronique sur le sabot flash de l'appareil photo.

- Si la broche de verrouillage est sortie, tournez la bague de verrouillage de sabot aussi loin que possible dans le sens opposé à LOCK. Ceci fera rentrer la broche de verrouillage à l'intérieur.

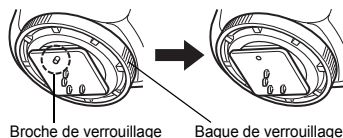

### 3 Mettez le flash en marche.

- Lorsque le voyant de charge sur le flash s'allume, la charge est terminée.
- Le flash sera synchronisé avec l'appareil photo à une vitesse de 1/250 s ou une vitesse inférieure.

### 4 Sélectionnez un mode de flash.

### 5 Sélectionner le mode de commande du flash.

- TTL-AUTO est conseillé pour l'utilisation normale.

### 6 Appuyez sur le déclencheur à mi-course.

- Des informations sur la prise de vue telles que la sensibilité ISO, la valeur d'ouverture et la vitesse d'obturation sont transmises au flash.

### 7 Appuyez complètement sur le déclencheur.

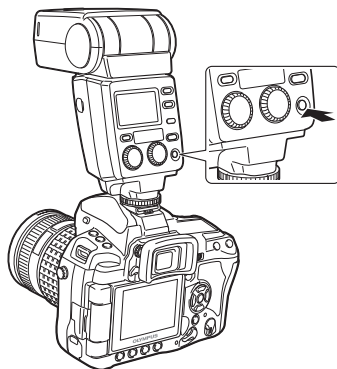

### ⓘ Remarques

- Le flash intégré ne peut être utilisé lorsqu'un flash interne est fixé au sabot flash.

## Flash super FP

Le flash super FP est disponible avec le FL-50R ou FL-36R. Utilisez le flash super FP lorsque les flashes normaux ne peuvent pas être utilisés avec des vitesses d'obturation élevées.

La prise de vue au flash avec le diaphragme ouvert (comme pour la prise de portrait en extérieur), est également possible avec le flash super FP. Pour les détails, voir le mode d'emploi du flash en option.

Flash super FP



## Prise de vue avec le système de flash RC sans fil Olympus

La prise de vue avec flash sans fil est possible avec le système de flash RC sans fil Olympus. Grâce à ce système de flash sans fil, vous pouvez prendre des photos avec plusieurs flashes sans fil et classer les flashes en trois groupes (A, B et C). Le flash intégré est utilisé pour communiquer entre l'appareil photo est les flashes externes.

Pour plus d'informations sur l'utilisation du flash sans fil, consultez le manuel du flash externe.

### Plage de position du flash sans fil

Orientez le flash sans fil de sorte que le capteur sans fil soit face à l'appareil photo. Les instructions relatives à la plage de position sont les suivantes. La plage varie en fonction de l'environnement.

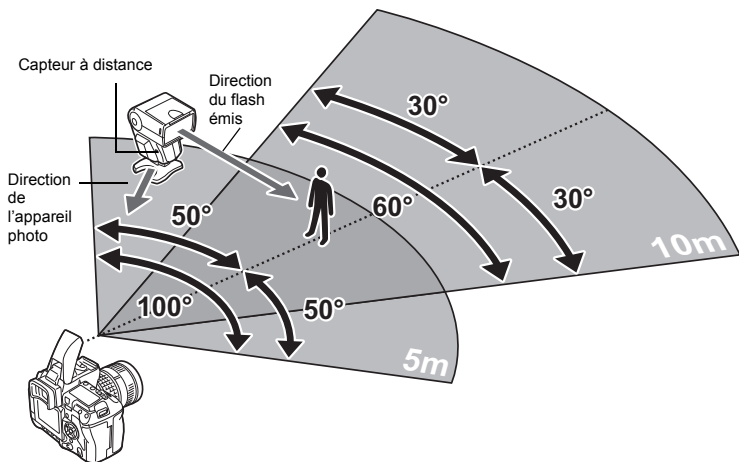

6

Prise de vue au flash

- 1 Orientez le flash en fonction de la "Plage de position du flash sans fil" et mettez le flash en marche.
- 2 Appuyez sur la touche MODE du flash pour le régler en mode RC et définissez le canal et le groupe du flash.
- 3 Réglez le mode RC de l'appareil photo sur [ACTIVE].

- MENU > [2] > [MODE RC ⚡] > [ACTIVE]
- Le grand écran de contrôle passe en mode RC.
- Vous pouvez appuyer sur la touche **INFO** pour changer l'affichage du grand écran de contrôle.

#### 4 Utilisez le grand écran de contrôle pour régler le mode de flash et d'autres paramètres de chaque groupe.

Valeur d'intensité du flash

Flash normal/Flash super FP

- Basculez entre le flash normal et le flash super FP.

Niveau de lumière de communication

- Réglez le niveau de lumière de communication sur [HI], [MID] ou [LO].

Canal

- Réglez le canal de communication sur le même canal utilisé sur le flash.

Groupe

- Sélectionnez le mode de commande du flash et ajustez l'intensité du flash individuellement pour les groupes A, B et C. Pour MANUEL, sélectionnez l'intensité du flash.

Mode de commande du flash

Intensité du flash

#### 5 Sélectionnez un mode de flash.

- Le flash avec réduction de l'effet "yeux rouges" n'est pas disponible en mode RC.

#### 6 Appuyez sur la touche **UP** pour relever le flash intégré.

#### 7 Une fois les préparations de la prise de vue terminées, faites quelques essais pour vérifier le fonctionnement du flash et les images.

#### 8 Commencez la prise de vue en vérifiant les indications de chargement terminé de l'appareil photo et du flash.

#### ❗ Remarques

- Bien que le nombre de flashes sans fil pouvant être utilisés n'est pas limité, il est recommandé que chaque groupe ne contienne pas plus de trois flashes pour éviter tout dysfonctionnement du flash dû à des interférences.
- En mode RC, le flash intégré est utilisé pour contrôler avec le flash sans fil. Le flash intégré ne peut pas être utilisé pour la prise de vue avec flash dans ce mode.
- Pour une synchronisation second rideau, réglez les paramètres de vitesse d'obturation et anti-vibration sur 4 secondes maximum. La prise de vue avec flash sans fil peut ne pas fonctionner correctement avec un réglage de vitesse d'obturation ou anti-vibration inférieur.

### Utilisation de flashes externes du commerce

Vous ne pouvez pas utiliser l'appareil photo pour régler la lumière émise par un flash du commerce sauf s'il est adapté à cet appareil photo. Pour utiliser un flash du commerce, connectez-le au sabot flash ou raccordez le cordon de synchronisation au connecteur de flash externe. Réglez le mode de prise de vue de l'appareil photo sur **M**. Pour obtenir de plus amples détails sur les flashes du commerce non spécifiés pour cet appareil, reportez-vous à "Flashes du commerce non spécifiés" (P. 78).

**1** Retirez le capot du sabot flash pour raccorder le flash à l'appareil photo.

**2** Réglez le mode de prise de vue sur **M**, puis réglez la valeur de l'ouverture et la vitesse d'obturation.

- Réglez la vitesse d'obturation sur 1/250 s ou une vitesse plus lente. Si la vitesse d'obturation est plus rapide, le flash du commerce ne pourra pas être utilisé.
- Une vitesse d'obturation lente peut produire des images floues.

**3** Mettez le flash en marche.

- Assurez-vous de mettre le flash en marche après l'avoir monté sur l'appareil photo.

**4** Réglez la sensibilité ISO et la valeur d'ouverture sur l'appareil photo en fonction du mode de commande du flash sur le flash.

- Référez-vous au mode d'emploi du flash pour régler le mode de commande.

### **!** Remarques

- Le flash se déclenche chaque fois que l'obturateur est déclenché. Lorsque vous n'avez pas besoin du flash, coupez son alimentation.
- Vérifiez au préalable que le flash externe que vous utilisez est synchronisé avec l'appareil photo.

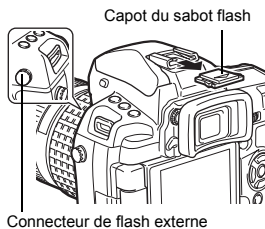

## Flashes du commerce non spécifiés

- 1) Certains flashes du commerce requièrent une tension de 250 V ou plus pour le connecteur de synchronisation. L'utilisation de ce type de flash peut endommager l'appareil photo ou l'empêcher de fonctionner correctement. Contactez le fabricant du flash pour connaître les caractéristiques du connecteur de synchronisation du flash.
- 2) Certains flashes du commerce sont équipés d'un connecteur synchronisation à polarité inversée. Ce type de flash ne fonctionne pas avec cet appareil photo. Contactez le fabricant du flash.
- 3) Lorsqu'un flash externe est utilisé, les ajustements d'exposition doivent être effectués sur le flash externe. Si un flash est utilisé dans le mode auto, réglez-le en tenant compte des réglages du numéro f et de la sensibilité ISO sur l'appareil photo.
- 4) Même si le numéro f auto et la sensibilité ISO du flash sont réglées pour correspondre aux réglages de l'appareil, l'exposition correcte peut ne pas être obtenue dans certaines conditions de prise de vue. Dans un tel cas, ajustez le numéro f auto ou la sensibilité ISO sur le flash ou calculez la distance dans le mode manuel.
- 5) Utilisez un flash avec un angle d'éclairage qui correspond à la longueur focale de l'objectif. La longueur focale des objectifs pour film 35 mm est approximativement le double de la longueur focale des objectifs conçus pour cet appareil.
- 6) N'utilisez pas de flash ou un autre flash TTL disposant d'autres fonctions de communication que celles des flashes spécifiés, puisqu'il pourrait non seulement ne pas fonctionner correctement, mais aussi causer des dommages aux circuits de l'appareil.

## Affichage d'une seule image/en gros plan



Les opérations de base pour la visualisation des photos sont illustrées ci-dessous. Toutefois, avant d'utiliser une de ces fonctions, suivez l'étape 1 ci-dessous. Vous pouvez régler l'appareil photo pour passer automatiquement en mode d'affichage d'une seule image après la prise de vue. "VISUAL IMAGE" (P. 102)

### 1 Appuyez sur la touche (Affichage d'une seule image).

- La dernière vue enregistrée apparaît.
- L'écran ACL s'éteint après 1 minute de non utilisation. L'appareil photo s'éteint automatiquement si aucune opération n'est effectuée après 4 heures (réglage par défaut). Remettez en marche l'appareil.

### 2 Utilisez pour sélectionner les prises de vue que vous voulez visualiser. Vous pouvez également tourner la molette pour passer à afin d'obtenir un affichage en gros plan.

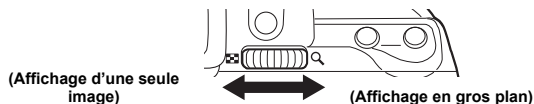
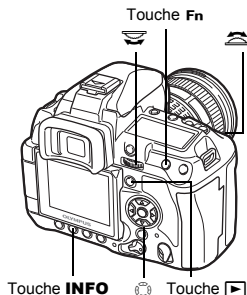

- : Affiche la 10ème photo en arrière
- : Affiche la 10ème photo en avant
- : Affiche la photo suivante
- : Affiche la photo précédente

Appuyez sur la touche **Fn**

- Affiche l'image à une position de gros plan agrandie de 10x.



Pour changer la position du gros plan, appuyez sur .

#### (Affichage de la position du gros plan)

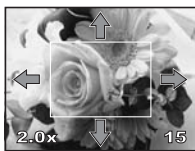

Appuyez sur pour déplacer l'affichage de la position du gros plan.

Appuyez sur la touche **INFO**

#### (Affichage image par image en gros plan)



Appuyez sur pour visualiser les gros plans, image par image.

- Appuyez sur la touche **INFO** pour revenir à l'affichage en gros plan.

- Appuyez sur la touche pour quitter le mode d'affichage.
- Le mode de prise de vue revient lorsque vous appuyez sur le déclencheur jusqu'à mi-course.

## Affichage de la table lumineuse

Vous pouvez visualiser l'image et une autre image simultanément sur la gauche et la droite de l'écran ACL. Cette fonction est utile pour contrôler les prises de vue en fourchette.

### 1 Appuyez sur la touche [Fn] pendant la visualisation d'une image.

- La vue en cours de visualisation s'affiche à gauche du moniteur tandis que la vue suivante s'affiche à droite. L'image est visualisée avec les mêmes proportions que l'image en cours de visualisation.
- L'image à gauche correspond à l'image de référence.

### 2 Utilisez [Info] pour sélectionner une image.

- L'image peut être protégée, effacée ou copiée sur la droite.

### 3 Appuyez sur la touche [Fn].

- L'appareil photo revient à l'affichage d'une seule image sur la gauche avec les mêmes proportions que l'affichage en cours.

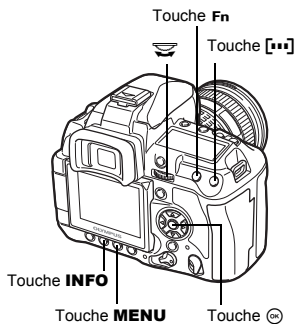

Image de référence

7

Fonctions d'affichage

### Opérations pendant l'affichage de la table lumineuse

- En appuyant sur la touche [Info], l'image de référence sur la gauche est remplacée par l'image de droite qui devient ainsi la nouvelle image de référence.
- Vous pouvez utiliser la molette pour modifier les proportions de chaque image simultanément.
- En appuyant sur la touche **Fn** ou sur la touche **INFO**, vous pouvez modifier la position de l'image de droite à l'aide de la touche [Info]. En appuyant de nouveau sur la touche **Fn** ou sur la touche **INFO**, vous pouvez modifier la position des deux images à l'aide de la touche [Info].

[Info] : Sélectionne l'image de droite

[Info] : Parcourt l'image de droite

[Info] : Parcourt les deux images de manière synchronisée



\* Vous pouvez également utiliser la touche **INFO** de la même façon dans cette procédure.



## Affichage de l'index/Affichage du calendrier



Cette fonction vous permet d'afficher plusieurs images sur l'écran ACL simultanément. Cette fonction est utile lorsque vous souhaitez rechercher une image particulière parmi un grand nombre d'images.

Pendant l'affichage image par image, le nombre d'images affichées passe de 4 à 9, à 16 à 25 chaque fois que vous tournez la molette vers

- : Passe à la vue précédente
- : Passe à la vue suivante
- : Passe à la vue du dessus
- : Passe à la vue du dessous

- Pour retourner à l'affichage d'une seule image, tournez la molette sur Q.

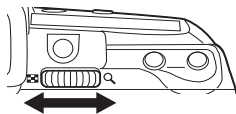
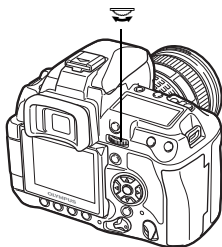

(Affichage d'une seule vue)



(Affichage de l'index 4-vues)



(Affichage de l'index 9-vues)

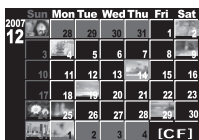

(Affichage du calendrier)



(Affichage de l'index 25-vues)



(Affichage de l'index 16-vues)

7

Fonctions d'affichage

### Affichage du calendrier

Grâce au calendrier, les images enregistrées sur la carte peuvent être affichées en fonction de leur date. Si plus d'une vue a été prise dans une journée, la première prise de vue sera affichée.

Utilisez pour sélectionner une date et appuyez sur la touche pour visualiser les images correspondant à la date sélectionnée en affichage d'une seule vue.

Vous pouvez afficher les informations détaillées sur la vue. Des informations de luminosité peuvent également être affichées avec un histogramme et des graphes de luminosité.

**Appuyez plusieurs fois sur la touche INFO jusqu'à ce que l'information désirée apparaisse.**

- Ce réglage est enregistré et sera indiqué la prochaine fois que l'affichage de l'information sera demandé.

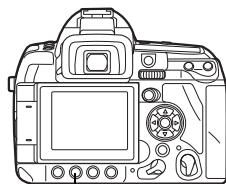

Touche **INFO**

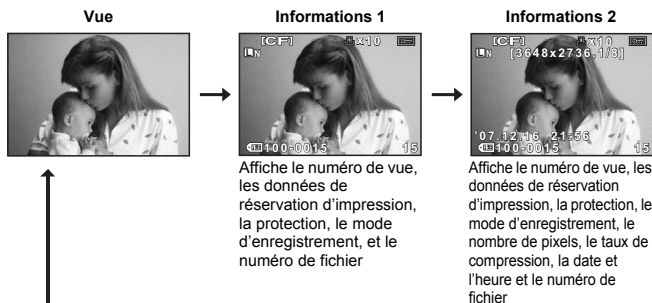

**Vue**

**Informations 1**

**Informations 2**

Affiche le numéro de vue, les données de réservation d'impression, la protection, le mode d'enregistrement, et le numéro de fichier

Affiche le numéro de vue, les données de réservation d'impression, la protection, le mode d'enregistrement, le nombre de pixels, le taux de compression, la date et l'heure et le numéro de fichier

## \*Histogramme

Si les barres de l'histogramme sont plus hautes sur la droite, l'image est peut-être trop lumineuse. Si les barres de l'histogramme sont plus hautes sur la gauche, l'image est peut-être trop sombre. Compensez l'exposition ou refaites la prise de vue.

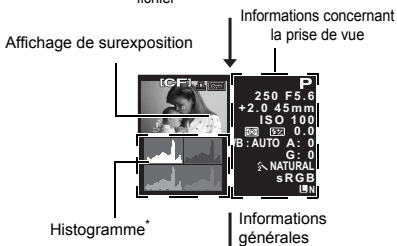

**Affichage de sous-exposition**

**Affichage de sureexposition**

**Affichage de l'histogramme**

Les éléments sous-exposés (ombrés) de l'image enregistrée clignotent.

Les éléments surexposés de l'image enregistrée clignotent.

La distribution de la luminosité de l'image enregistrée est affichée dans un histogramme (graphique de composante de luminosité).

## Diaporama

Cette fonction affiche une à une les images enregistrées sur la carte. Les images sont affichées une par une pendant 5 secondes environ à partir de l'image actuellement affichée. Le diaporama peut être activé à partir de l'affichage d'index. Vous pouvez sélectionner le nombre d'images affichées pendant le diaporama dans une palette de 1, 4, 9, 16 ou 25.

1 **MENU** > [RETOUR] > [MENU]

2 Utilisez  $\odot$  pour le réglage.

[1] (Affichage de l'index 1-vue)/[4] (Affichage de l'index 4-vues)/[9] (Affichage de l'index 9-vues)/[16] (Affichage de l'index 16-vues)/[25] (Affichage de l'index 25-vues)

3 Appuyez sur la touche  $\odot$  pour commencer le diaporama.

4 Appuyez sur la touche  $\odot$  pour arrêter le diaporama.



En sélectionnant [4]

### Remarques

- Si on laisse le diaporama se dérouler seul pendant environ 30 minutes en utilisant la batterie, l'appareil photo s'éteindra automatiquement.

## Rotation de vues

Cette fonction vous permet de faire pivoter les vues et de les afficher verticalement sur l'écran ACL lors de l'affichage d'une seule vue. Cette fonction est pratique lorsque vous prenez des photos avec l'appareil à la vertical. Les images s'afficheront automatiquement dans la bonne direction, même si l'appareil est tourné.

1 **MENU** > [RETOUR] > [MENU]

- Quand l'appareil est à [ACTIVE], l'image prise verticalement pivotera automatiquement et sera affichée pendant l'affichage. Vous pouvez également appuyer sur la touche  $\boxtimes$  pour faire pivoter et afficher l'image.
- L'image pivotée est enregistrée sur la carte dans cette position.

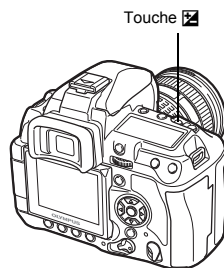
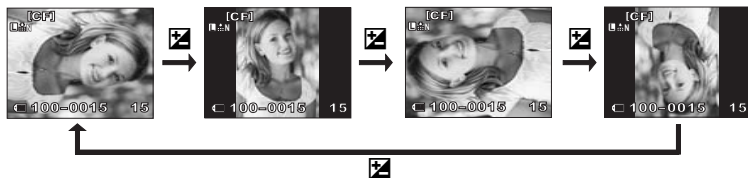



Image originale avant la réorientation



## Affichage sur un téléviseur

Utilisez le câble vidéo fourni avec l'appareil photo pour afficher les images sur un téléviseur.

- 1** Coupez l'alimentation de l'appareil photo et du téléviseur, et raccordez le câble vidéo comme illustré.
- 2** Mettez le téléviseur en marche et le réglez sur le mode d'entrée vidéo. Pour obtenir des renseignements sur la sélection du mode d'entrée vidéo, consultez le mode d'emploi du téléviseur.
- 3** Mettez l'appareil photo en marche et appuyez sur la touche .

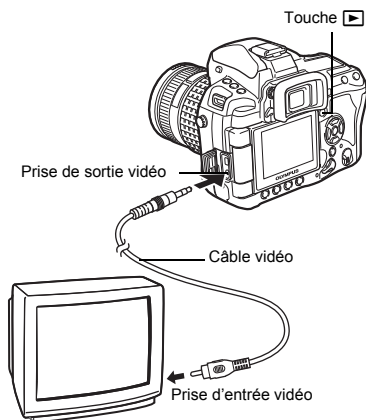

### ! Remarques

- Assurez-vous d'utiliser le câble vidéo fourni pour raccorder l'appareil photo au téléviseur.
- Assurez-vous que le type de signal de sortie vidéo de l'appareil photo est le même que celui du téléviseur.  "SORTIE VIDEO" (P. 102)
- L'écran ACL de l'appareil photo s'éteint automatiquement lorsque le câble vidéo est raccordé à l'appareil photo.
- L'image peut paraître mal centrée selon le type d'écran du téléviseur.

## Edition d'images fixes

Les images enregistrées peuvent être éditées et sauvegardées comme de nouvelles images. Les fonctions d'édition disponibles dépendent du format de l'image (mode d'enregistrement de l'image).

Un fichier JPEG peut être imprimé tel quel sans modification. Un fichier RAW, par contre, ne peut pas être imprimé tel quel. Pour imprimer un fichier RAW, vous devez d'abord le convertir en format JPEG à l'aide de la fonction d'édition RAW.

### Edition des images enregistrées en format de données RAW

Les images de format RAW sont traitées (réglage de la balance des blancs et de la netteté), et les données sont sauvegardées dans un nouveau fichier en format JPEG. Vous pouvez éditer les images enregistrées comme vous le souhaitez pendant que vous les contrôlez.

**Le traitement d'image est effectué selon les réglages actuels de l'appareil photo.**

**Modifiez les réglages de l'appareil photo selon vos préférences avant l'édition.**

### Edition des images enregistrées en format de données JPEG

 Convertit la taille du fichier image à 1280 × 960, 640 × 480 ou 320 × 240.  
**[OMBRE AJUS]** Eclaircit un sujet sombre en contre-jour.

#### 1 MENU [EDIT]

#### 2 Utilisez pour sélectionner une image, puis appuyez sur la touche .

- L'appareil photo reconnaît le format de données d'image.
- Pour les images enregistrées en format RAW+JPEG, un écran de sélection apparaît sur lequel vous êtes invité à sélectionner les données à éditer.

#### 3 L'écran de réglage varie selon le format des images. Sélectionnez l'élément que vous voulez éditer et procédez aux étapes suivantes.

Confirmez le format de données à partir d'ici.

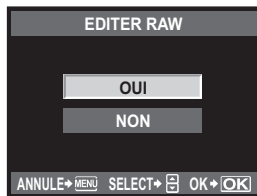

- L'image éditée est enregistrée comme une autre image, distincte de l'image originale.
- Appuyez sur la touche **MENU** pour quitter le mode d'édition.

#### Remarques

- L'édition d'une image JPEG n'est pas possible dans les cas suivants :  
Lorsque l'image a été enregistrée dans le format RAW, lorsque l'image a été retouchée sur un ordinateur, lorsque l'espace disponible n'est pas suffisant sur la carte mémoire, lorsque l'image a été enregistrée sur un autre appareil photo
- Lorsqu'une image est redimensionnée (), vous ne pouvez pas sélectionner un nombre de pixels supérieur à celui de l'image originale.

Cette fonction vous permet de copier des images sur une xD-Picture Card, sur une CompactFlash ou sur un Microdrive. Ce menu peut être sélectionné si les deux cartes sont insérées. La carte sélectionnée est la source de la copie. "CF/xD" (P. 101)

## Copie d'une seule vue

- 1 Affichez les images à copier et appuyez sur la touche **COPY**/.
- 2 Utilisez pour sélectionner [OUI], puis appuyez sur la touche .

Touche **COPY**/

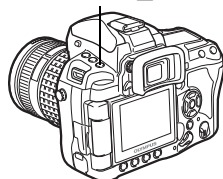

## Copie des images sélectionnées

Cette fonction vous permet de sélectionner plusieurs images et de les copier simultanément pendant l'affichage d'une seule image ou l'affichage d'index.

- 1 Affichez les images que vous souhaitez copier et appuyez sur la touche .
  - Les images sélectionnées seront affichées entourées de cadres rouges.
  - Pour annuler la sélection, appuyez de nouveau sur la touche .

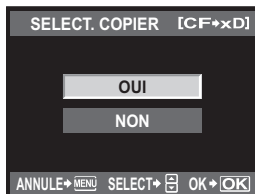

7

Fonctions d'affichage

- 2 Appuyez sur pour afficher les prochaines images que vous souhaitez copier et appuyez sur la touche .
- 3 Après avoir sélectionné les images à copier, appuyez sur la touche **COPY**/.
- 4 Utilisez pour sélectionner [OUI], puis appuyez sur la touche .

## Copie de toutes les images

- 1 **MENU** > > [TOUT COPIER]
- 2 Appuyez sur .
- 3 Utilisez pour sélectionner [OUI], puis appuyez sur la touche .

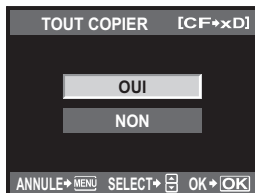

Protégez les vues qui ne doivent pas être effacées. Les vues protégées ne risquent pas d'être effacées lors d'une opération d'effacement d'une seule vue ou de toutes les vues.

### Protection d'une seule vue

**Affichez les images à protéger et appuyez sur la touche**

**.**

- (symbole de protection) est affiché dans le coin supérieur droit de l'écran.

### Pour annuler la protection

Affichez les images qui sont protégées et appuyez sur la touche .

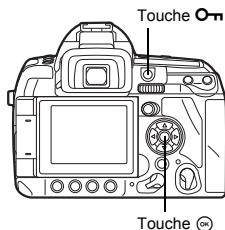

### Protection des vues sélectionnées

Cette fonction vous permet de sélectionner plusieurs images et de les protéger simultanément pendant l'affichage d'une seule image ou l'affichage d'index.

- 1 Affichez les images que vous souhaitez protéger et appuyez sur la touche .**
  - Les images sélectionnées seront affichées entourées de cadres rouges.
  - Pour annuler la sélection, appuyez de nouveau sur la touche .
  - Pendant l'affichage de l'index, appuyez sur pour sélectionner les images à protéger et appuyez sur la touche .
- 2 Appuyez sur pour afficher les prochaines images que vous souhaitez protéger et appuyez sur la touche .**
- 3 Après avoir sélectionné les images à protéger, appuyez sur la touche .**

### Annulation de toutes les protections

Cette fonction vous permet d'annuler la protection de plusieurs images en une seule fois.

- 1 MENU** > > [ANNUL PROTEC]
- 2** Utilisez pour sélectionner [OUI], puis appuyez sur la touche .

### Remarques

- Le formatage de la carte efface toutes les vues même si elles ont été protégées.  
 "Formatage de la carte" (P. 129)
- Les images protégées ne peuvent pas être pivotées même lorsque la touche est enfoncée.



Cette fonction vous permet d'effacer les vues enregistrées. Vous pouvez sélectionner l'effacement d'une seule vue, qui n'efface que la vue actuellement affichée, l'effacement de toutes les vues, qui efface toutes les vues enregistrées sur la carte, ou l'effacement des vues sélectionnées, qui n'efface que les vues sélectionnées.

## ❗ Remarques

- Lorsque vous utilisez l'effacement de toutes les images ou de l'image sélectionnée pour les images enregistrées aux formats RAW+JPEG, les images RAW et JPEG sont effacées en même temps. Lors de l'effacement d'une seule image, vous pouvez choisir d'effacer les images JPEG, RAW ou RAW et JPEG. "EFFAC. RAW+JPEG" (P. 99)
- Les vues protégées ne peuvent pas être effacées. Annulez la protection avant d'effacer les vues.
- Une vue effacée ne peut pas être restituée. "Protection des vues" (P. 87)

## Effacement d'une seule vue

- 1 Affichez les images à effacer et appuyez sur la touche .
- 2 Utilisez pour sélectionner [OUI], puis appuyez sur la touche .

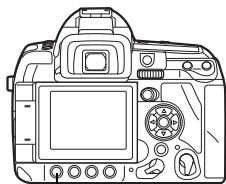

Touche

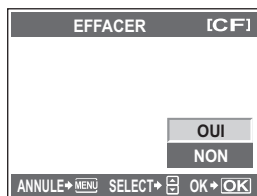





## Effacement des vues sélectionnées

Cette fonction vous permet d'effacer les vues sélectionnées pendant l'affichage d'une seule vue ou l'affichage de l'index.







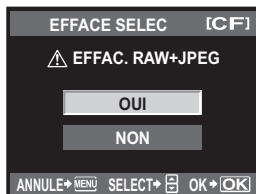

- 1 Affichez les images que vous souhaitez effacer et appuyez sur la touche .
    - Les images sélectionnées seront affichées entourées de cadres rouges.
    - Pour annuler la sélection, appuyez de nouveau sur la touche .
    - Pendant l'affichage de l'index, appuyez sur pour sélectionner les images à effacer et appuyez sur la touche .
- 2 Appuyez sur pour afficher les prochaines images que vous souhaitez effacer et appuyez sur la touche .



- 3 Après avoir sélectionné les images à effacer, appuyez sur la touche .
- 4 Utilisez   pour sélectionner [OUI], puis appuyez sur la touche .



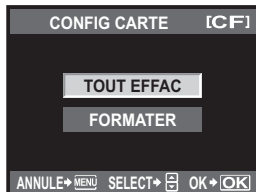

#### Effacement de toutes les vues

- 1 **MENU**  **[P]**  **[CONFIG CARTE]**
- 2 Utilisez   pour sélectionner [TOUT EFFAC], puis appuyez sur la touche .
- 3 Utilisez   pour sélectionner [OUI], puis appuyez sur la touche .
  - Toutes les vues sont effacées.



#### CONSEILS

##### Pour effacer immédiatement l'image :

- Si "EFFAC. DIRECT" ( P. 99) a été réglé sur [ACTIVE], l'image s'effacera par une pression sur la touche .
- Vous pouvez régler la position initiale du curseur sur [OUI].  "PRIORITE REGLAGE" (P. 100)

## Personnalisation de votre appareil photo

Utilisez les menus personnalisés pour régler l'appareil photo afin d'en simplifier son utilisation. Utilisez le menu personnalisé 1 pour personnaliser les fonctions de prise de vue et le menu personnalisé 2 pour définir les fonctions de base de l'appareil photo.

Le menu personnalisé 1 comprend 9 onglets (iA à iI) répartis selon les fonctions à définir.

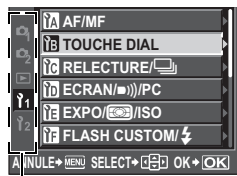

Utilisez pour sélectionner [iA], puis appuyez sur .

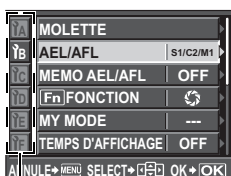

Utilisez pour sélectionner l'onglet [iA] à [iI], puis appuyez sur .

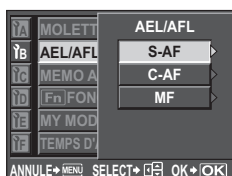

Utilisez pour sélectionner une fonction, puis appuyez sur .

Pour plus de détails sur l'utilisation des listes de menus, reportez-vous "Utilisation du menu" (P. 29).

### Menu personnalisé 1 ▶ iA AF/MF

#### LUMIERE AF

Le flash incorporé peut fonctionner comme lumière d'appoint AF. Ceci permet d'obtenir des images nettes en mode AF quand l'éclairage est insuffisant. Pour utiliser cette fonction, relevez le flash.

#### DIRECTION MF

Vous pouvez personnaliser la façon dont l'objectif fait la mise au point en sélectionnant le sens de rotation de la bague de mise au point.



#### VERROUILLAGE AF

Si réglé sur [ACTIVE], pendant la mise au point en mode C-AF, ceci empêche le changement de la mise au point même si la distance au sujet change soudainement. Ceci s'applique à une prise de vue lorsqu'un élément passe devant ou derrière le sujet.

#### ZONE AF

Si réglé sur [OFF], la cible AF ne s'allume pas dans le viseur lorsque la mise au point est effectuée sur le sujet.

## SENSIBILITE AF

Vous pouvez définir la plage de la cible AF pour la mise au point lorsque **[ZONE AF]** est réglé sur **[·]**.

**[NORMAL]** L'appareil photo fait la mise au point sur une plage quelque peu supérieure à la cible AF sélectionnée.

**[PETIT]** L'appareil photo ne fait la mise au point que dans la cible AF sélectionnée. Lorsque **[PETIT]** est sélectionné, l'affichage du réglage de **[ZONE AF]** devient **[·]s**.

## REGLAGE [••]

Sélectionne le fonctionnement des molettes ou du pavé directionnel pour la sélection de la cible AF.

**[OFF]** S'arrête à la fin de la cible AF.

**[BOUCLE]** A la fin de la cible AF, passe à la cible AF à l'extrémité opposée de la même ligne ou colonne. Sélectionne toutes les cibles AF avant de passer à la cible AF à l'extrémité opposée et **[ZONE AF]** est réglé sur **[:::]**.

**[SPIRAL]** A la fin de la cible AF, passe à la cible AF à l'extrémité opposée de la ligne ou colonne suivante. Sélectionne toutes les cibles AF avant de passer à la cible AF à l'extrémité opposée et **[ZONE AF]** est réglé sur **[:::]**.

Exemple : Lors du déplacement de la cible AF en haut à gauche vers la droite

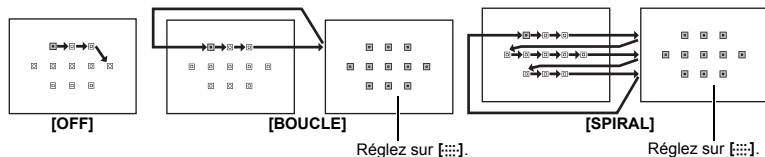

## REINIT. OBJ.

Lorsqu'elle est réglée sur **[ACTIVE]**, cette fonction réinitialise la mise au point de l'objectif (sur infini) chaque fois que l'alimentation est coupée.

## POSE MISE POINT

Vous pouvez régler l'appareil photo pour permettre le réglage de la mise au point pendant la prise de vue en pose avec MF.



**[ACTIVE]** Pendant l'exposition, vous pouvez tourner la bague de mise au point et régler la mise au point.

**[OFF]** La mise au point est mémorisée pendant l'exposition.

## MOLETTE

En mode **P**, **A**, **S** ou **M**, vous pouvez affecter des fonctions autres que celles par défaut aux molettes principale et secondaire. Vous pouvez également remplacer les opérations de menu des molettes principale et secondaire par les opérations par défaut.

**P** : [Ps]/[Z]/[5Z]  
**A** : [FNo.]/[Z]/[5Z]  
**S** : [OBTURATEUR]/[Z]/[5Z]  
**M** : [OBTURATEUR]/[FNo.]  
**MENU** : [↔]/[↕ / VALUE]

- [↔] dans [MENU] signifie l'opération horizontale de la molette (identique à l'appui sur ). [↕ / VALUE] représente le fonctionnement vertical de la molette (même résultat qu'en appuyant sur ).

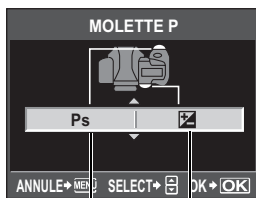

Molette secondaire Molette principale

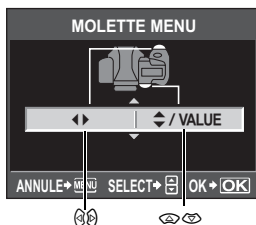

## AEL/AFL

Vous pouvez utiliser la touche **AEL/AFL** à la place du déclencheur pour effectuer l'AF ou les opérations de mesure.

Sélectionnez la fonction de la touche pour faire correspondre l'opération quand le déclencheur est enfoncé. Sélectionnez [mode1] ou [mode4] dans chaque mode de mise au point. (Vous ne pouvez sélectionner que [mode4] en mode C-AF.)

Mode	Fonction du déclencheur				Touche de fonction AEL/AFL	
	Mi-course		Pression complète		Lorsque AEL/AFL est maintenue enfoncée	
	Mise au point	Exposition	Mise au point	Exposition	Mise au point	Exposition
<b>[S-AF]</b>						
mode1	S-AF	Mémorisée	—	—	—	Mémorisée
mode2	S-AF	—	—	Mémorisée	—	Mémorisée
mode3	—	Mémorisée	—	—	S-AF	—
<b>[C-AF]</b>						
mode1	Démarrage de C-AF	Mémorisée	Mémorisée	—	—	Mémorisée
mode2	Démarrage de C-AF	—	Mémorisée	Mémorisée	—	Mémorisée
mode3	—	Mémorisée	Mémorisée	—	Démarrage de C-AF	—
mode4	—	—	Mémorisée	Mémorisée	Démarrage de C-AF	—
<b>[MF]</b>						
mode1	—	Mémorisée	—	—	—	Mémorisée
mode2	—	—	—	Mémorisée	—	Mémorisée
mode3	—	Mémorisée	—	—	S-AF	—

## Opérations de base

- [mode1]** Pour déterminer l'exposition mesurée pendant la mise au point. La mémorisation de l'exposition est activée en appuyant sur la touche **AEL/AFL**, vous permettant ainsi de régler la mise au point et de déterminer séparément l'exposition.
- [mode2]** Pour déterminer l'exposition lorsque vous appuyez complètement sur le déclencheur. Ceci est utile pour la prise de vue de scène dont l'éclairage change de manière significative, sur une scène par exemple.
- [mode3]** Pour faire la mise au point à l'aide de la touche **AEL/AFL** plutôt que du déclencheur.
- [mode4]** Appuyez sur la touche **AEL/AFL** pour faire la mise au point, puis appuyez complètement sur le déclencheur pour déterminer l'exposition.

## MEMO AEL/AFL

Vous pouvez mémoriser et conserver l'exposition en appuyant sur la touche **AEL/AFL**.

**[ACTIVE]** Appuyez sur la touche **AEL/AFL** pour mémoriser et maintenir l'exposition. Appuyez de nouveau pour annuler le maintien de l'exposition.

**[OFF]** L'exposition sera mémorisée uniquement lorsque la touche **AEL/AFL** sera enfoncée.

## **Fn** FONCTION

Vous pouvez assigner une fonction à la touche **Fn**.

**[PREVISU.]/[LIVE PREVIEW] (électronique)**

Si vous maintenez la touche **Fn** enfoncée, vous pouvez utiliser la fonction de prévisualisation.  "Fonction de prévisualisation" (P. 45)



Appuyez sur la touche **Fn** pour acquérir la valeur de balance des blancs.

 "Réglage de la balance des blancs de référence rapide" (P. 65)

**[USINE [••]]**

Appuyez sur la touche **Fn** pour passer à la position initiale de mise au point enregistrée. Appuyez de nouveau sur la touche pour passer au mode cible AF d'origine.  "Enregistrement d'un mode de cible AF" (P. 55)

**[MF]**

Appuyez sur la touche **Fn** pour passer le mode AF à **[MF]**. Appuyez de nouveau sur la touche pour passer au mode AF d'origine.

**[RAW <-:]**

Appuyez sur la touche **Fn** pour passer du mode d'enregistrement JPEG à RAW+JPEG ou de RAW+JPEG à JPEG.

Vous pouvez changer le mode d'enregistrement en tournant la molette principale/secondaire tout en maintenant la touche **Fn** enfoncée.

**[P/A/S/M]**

Vous pouvez changer le mode de prise de vue en tournant la molette principale/secondaire tout en maintenant la touche **Fn** enfoncée.

**[PHOTO TEST]**

Le fait d'appuyer sur le déclencheur tout en appuyant sur la touche **Fn** vous permet de vérifier l'image que vous venez de prendre sur l'écran ACL sans avoir à enregistrer l'image sur la carte. C'est pratique, puisque cela vous permet de visualiser l'image sans l'enregistrer.

**[MY MODE]**

En tenant la touche **Fn** enfoncée, des vues peuvent être prises avec les réglages de l'appareil photo sauvegardés dans **[MY MODE]**.  "MY MODE" (P. 94)



Appuyez sur la touche **Fn** pour passer au mode sous-marin large et pour passer entre le mode sous-marin large et sous-marin macro. Vous pouvez également tourner la molette principale tout en maintenant la touche **MODE** enfoncée pour sélectionner le mode sous-marin large ou sous-marin macro. "Prise de vue en mode sous-marin large/macro" (P. 44)

#### [OFF]

Ne permet pas l'attribution de fonction.

## MY MODE

Vous pouvez stocker deux réglages fréquemment utilisés dans My Mode. Il existe deux manières de base pour prendre des vues avec les réglages My Mode enregistrés.

- Utilisez la touche **MODE** pour procéder aux réglages. "Prise de vue My Mode" (P. 44)
- Affectez **[MY MODE]** à la touche **Fn**. "[Fn] FONCTION" (P. 93)

Pour prendre des vues avec My Mode à l'aide de la touche **Fn**, suivez les étapes de la section Exécution ci-dessous et définissez au préalable le My Mode que vous utiliserez.

### Enregistrement

- 1) Sélectionnez **[MY MODE 1]** ou **[MY MODE 2]** et appuyez sur la touche .
- 2) Sélectionnez **[ENREG]** et appuyez sur la touche .
  - Les réglages courants sont enregistrés dans l'appareil photo. Pour plus de détails sur les fonctions que vous pouvez enregistrer sous My Mode, reportez-vous à "Fonctions pouvant être enregistrées avec My Mode et Réglages des configurations" ( P. 141).
  - Pour annuler l'enregistrement, sélectionnez **[REINITIAL]**.

### Exécution

- 1) Sélectionnez **[MY MODE 1]** ou **[MY MODE 2]** et appuyez sur la touche .
- 2) Sélectionnez **[OUI]** et appuyez sur la touche .
  - Le My Mode sélectionné est défini.
  - Lors de la prise de vue, appuyez sur le déclencheur et maintenez la touche **Fn** enfoncée.

## TEMPS D’AFFICHAGE

La touche directe peut rester sélectionnée même si vous la relâchez.

- |                             |  |
|-----------------------------|--|
| <b>[OFF]</b>                | Disponible uniquement lorsque la touche est enfoncée.                        |
| <b>[3SEC]/[5SEC]/[8SEC]</b> | La touche reste sélectionnée pendant le nombre de secondes indiqué.          |
| <b>[HOLD]</b>               | La touche reste sélectionnée jusqu'à ce que vous appuyiez de nouveau dessus. |

- Touches pouvant être définies avec **[TEMPS D’AFFICHAGE]**

**ISO**, **WB**, **⚡**, **WB**, **MODE**, **AF**, **BKT**,



Vous pouvez changer les fonctions de la touche **AEL/AFL** et de la touche **Fn**. Lorsque vous sélectionnez **[ACTIVE]**, la touche **AEL/AFL** fonctionne comme la touche **Fn** et la touche **Fn** fonctionne comme la touche **AEL/AFL**.

- Le réglage s'applique également à la touche **Fn** sur le support de batterie en option fixé à l'appareil photo.

### PRIORITE S/PRIORITE C

Normalement, l'obturateur ne peut pas s'ouvrir pendant la mise au point automatique ou le chargement du flash. Le réglage suivant peut être utilisé pour activer l'obturation sans attendre la fin de ces opérations. Vous pouvez régler indépendamment la priorité de l'obturation en mode AF.

PRIORITE S Définit la priorité de déclenchement du mode S-AF  P. 51.

PRIORITE C Définit la priorité de déclenchement du mode C-AF  P. 52.

### L fps

Vous pouvez régler le nombre de vues prises en une seconde lorsque vous utilisez la prise de vue en série avec  L de [1fps] à [4fps].

## Menu personnalisé 1 ▶ ECRAN//PC

### ))

Vous pouvez désactiver le signal sonore émis lorsque la mise au point est verrouillée en appuyant sur le déclencheur.

### VEILLE

Au bout d'un temps spécifié, l'appareil photo se met en mode de veille (attente) pour économiser l'énergie de la batterie si aucune opération n'est effectuée. Une fois le grand écran de contrôle affiché pendant une période donnée, l'éclairage s'éteint. Au bout d'un certain temps, l'appareil photo passe ensuite en mode de veille. [VEILLE] vous permet de sélectionner une minuterie de [1MIN], [3MIN], [5MIN] ou [10MIN]. [OFF] vous permet d'annuler le mode de veille.

L'appareil se remet en marche dès que vous touchez une touche (le déclencheur, le pavé directionnel, etc.).

### LCD ECLAIRE (Minuterie de l'éclairage)

Pour économiser l'énergie de la batterie, une fois le grand écran de contrôle affiché pendant une période donnée, l'éclairage de l'écran ACL s'éteint et l'écran ACL s'assombrit.

Sélectionnez entre [8SEC], [30SEC] et [1MIN] pour définir la durée avant extinction de l'éclairage. [HOLD] permet de maintenir l'éclairage actif.

L'éclairage de l'écran ACL se remet en marche dès que vous appuyez sur une touche (le déclencheur, le pavé directionnel, etc.).

### TIMER 4h (Extinction automatique)

Vous pouvez régler l'appareil photo pour qu'il s'éteigne automatiquement s'il n'est pas utilisé pendant 4 heures. L'appareil ne s'éteindra pas si cette fonction est réglée sur [OFF].

## MODE USB

---

Vous pouvez raccorder directement l'appareil photo à un ordinateur ou à une imprimante avec le câble USB fourni. Si l'appareil raccordable est spécifié au préalable, le réglage de raccordement USB normalement nécessaire chaque fois que le câble est raccordé à l'appareil photo sera superflu. Pour plus de détails sur le raccordement de l'appareil photo à d'autres dispositifs, reportez-vous à "Connexion de l'appareil photo à une imprimante" (🔗 P. 106) et à "Raccordement de l'appareil photo à un ordinateur" (🔗 P. 110).

### [AUTO]

L'écran de sélection de connexion USB s'affiche chaque fois que vous branchez le câble à un ordinateur ou à une imprimante.

### [NORMAL]

Vous permet de transférer des images vers un ordinateur. Sélectionnez aussi cette fonction pour utiliser le logiciel OLYMPUS Master via le raccordement PC.

### [MTP]

Vous permet de transférer des images vers un ordinateur exécutant Windows Vista sans recourir au logiciel OLYMPUS Master.

### [CONTROLE]

Vous permet de commander l'appareil photo depuis un ordinateur avec le logiciel OLYMPUS Studio en option.

### [📄] SIMPLE]

Peut être spécifié lorsque l'appareil est relié à une imprimante de type PictBridge. Des photos peuvent être imprimées directement sans ordinateur. 🔗 "Connexion de l'appareil photo à une imprimante" (P. 106)

### [📄] PERSO]

Peut être spécifié lorsque l'appareil est relié à une imprimante de type PictBridge. Les images peuvent alors être imprimées en fonction du nombre spécifié, du papier utilisé et d'autres réglages. 🔗 "Connexion de l'appareil photo à une imprimante" (P. 106)

## EXTEND. LV

---

Pendant la prise de vue en direct, vous pouvez éclaircir l'écran ACL pour faciliter la mise au point du sujet.

### [OFF]

Le sujet est affiché sur l'écran ACL avec le niveau de luminosité ajusté en fonction de l'exposition choisie. Vous pouvez prendre la photo en effectuant préalablement la mise au point par l'écran ACL pour obtenir une photo comme vous le souhaitez.

### [ACTIVE]

L'appareil photo ajuste automatiquement le niveau de luminosité et affiche le sujet sur l'écran ACL pour faciliter la mise au point. L'effet des ajustements de la compensation d'exposition ne sera pas reflété sur l'écran ACL.

## GUIDE CADRE (Affichage des lignes réglées)

---

Vous pouvez afficher les lignes réglées sur l'écran ACL afin qu'elles vous servent de guide lorsque vous confirmez la composition. Appuyez plusieurs fois sur la touche **INFO** pour afficher les lignes réglées. 🔗 "Commutation de l'affichage des informations" (P. 32)



### ETAPE EV

---

Vous pouvez sélectionner le pas EV pour le réglage du paramètre d'exposition, comme la valeur d'obturation ou la valeur de compensation d'exposition de **[1/3EV]**, **[1/2EV]** ou **[1EV]**.

### ETAPE ISO

---

Vous pouvez sélectionner le pas EV de la sensibilité ISO de **[1/3EV]** ou **[1EV]**.

### REGL. ISO AUTO

---

Vous pouvez définir la limite supérieure et les valeurs ISO par défaut lorsque ISO est réglé sur **[AUTO]**.

#### **[LIMITE HAUTE]**

Ceci permet de définir la limite supérieure de la valeur ISO qui change automatiquement. La limite supérieure peut être de 100 à 3200 par incréments de 1/3 EV.

#### **[DÉFAUT]**

Ceci permet de définir la valeur à utiliser généralement lorsque l'exposition optimale peut être obtenue. La valeur peut être de 100 à 3200 par incréments de 1/3 EV.

### ISO AUTO

---

Vous pouvez définir le mode de prise de vue dans lequel le paramètre ISO **[AUTO]** est activé.

#### **[P/A/S]**

En mode **P/A/S**, le paramètre **[AUTO]** est activé. Si **[AUTO]** est réglé sur d'autres modes de prise de vue, ISO 100 est défini.

#### **[TOUT]**

**[AUTO]** est activé pour tous les modes de prise de vue. La valeur ISO est sélectionnée automatiquement pour obtenir l'ISO optimal, même en mode **M**.

### LECTURE AEL

---

Vous pouvez régler le mode de mesure afin de mémoriser l'exposition lorsque vous appuyez sur la touche **AEL/AFL**.

- **[AUTO]** effectue une mesure dans le mode sélectionné sous **[MESURE]**.

### TEMPS POSE

---

Vous pouvez sélectionner la durée maximale (en minutes) de la prise de vue en pose.

## Menu personnalisé 1 ▶ FLASH CUSTOM/

### FLASH SYNC X

La vitesse d'obturation utilisée lorsque le flash s'éclaire peut être spécifiée. La vitesse peut être spécifiée de 1/60 à 1/250 par incréments de 1/3 EV.

- Pour le détail sur la vitesse de synchronisation des flashes disponibles en option, voir le manuel correspondant.

### FLASH LENT

Vous pouvez régler la limite inférieure de la vitesse d'obturation utilisée lorsque le flash se déclenche. La vitesse peut être spécifiée de 1/30 à 1/250 par incréments de 1/3 EV.



Si réglé sur **[ACTIVE]**, elle sera ajoutée à la valeur de compensation d'exposition et le contrôle d'intensité du flash sera réalisé.

## Menu personnalisé 1 ▶ ←-/COULEUR/WB

### TOUT

Vous pouvez appliquer la même compensation à tous les modes de balance des blancs.

**[REGLAGE]** La même compensation est appliquée à tous les modes WB.

**[REINITIAL]** Tous les réglages de compensation de balance des blancs appliqués à chaque mode WB sont effacés.

#### **Si vous sélectionnez [REGLAGE]**

1) Utilisez pour sélectionner le sens de la couleur.

Vers A : Ambre-Bleu/Vers G : Vert-Magenta

2) Utilisez pour régler la valeur de compensation. "Compensation de la balance des blancs" (P. 64)

Relâchez la touche **AEL/AFL** pour prendre une vue de test. La balance des blancs ajustée peut être contrôlée.

#### **Si vous sélectionnez [REINITIAL]**

1) Utilisez pour sélectionner **[OUI]**.

### ESP. COULEUR

Vous pouvez sélectionner le nombre de couleurs qui seront reproduites sur l'écran ACL ou l'imprimante. Le premier caractère des noms de fichiers d'images indique le spectre couleur actuel. "NOM FICHER" (P. 100)

Pmdd0000.jpg

└─ P : sRGB

└─ \_ : Adobe RGB

**[sRGB]**

**[Adobe RGB]**

Spectre couleur standardisé pour Windows.

Spectre couleur pouvant être réglé dans Adobe Photoshop.

## COMP. VIGNETAGE

Dans certains cas, les bords de l'image peuvent être assombris à cause des propriétés de l'objectif. La compensation de vignetage de l'ombre augmente la luminosité sur les bords sombres de l'image. Cette fonction est particulièrement utile lorsqu'un objectif grand angle est utilisé.

### ! Remarques

- Cette fonction n'est pas disponible lorsqu'un téléconvertisseur ou un tube allonge est fixé à l'appareil photo.
- Avec des réglages ISO élevés, du bruit peut apparaître sur les bords de l'image.

## REGLAGE

Vous pouvez combiner 3 tailles d'image et 4 taux de compression et enregistrer 4 combinaisons. Sélectionnez le réglage enregistré avec [REGLAGE]. Sélectionnez le mode d'enregistrement" (P. 61)

Enregistrez 4 combinaisons différentes de réglages d'image.

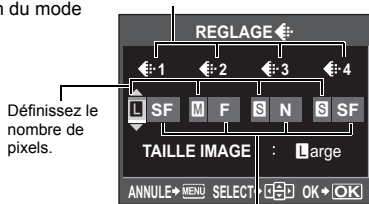

Définissez le nombre de pixels.

Définissez le taux de compression.

## TAILLE IMAGE

Vous pouvez définir la taille du pixel de la taille d'image [M], [S].

[Middle] Sélectionnez [3200 × 2400], [2560 × 1920] ou [1600 × 1200].

[Small] Sélectionnez [1280 × 960], [1024 × 768] ou [640 × 480].

## Menu personnalisé 1 ▶ [EFFACE ENREG]

### EFFAC. DIRECT

Vous pouvez effacer immédiatement la vue qui vient d'être prise à l'aide de la touche [EFFACE].

[OFF] Lorsque la touche [EFFACE] est enfoncée, un message vous demandant de valider ou non l'effacement de la vue s'affiche.

[ACTIVE] Appuyez sur la touche [EFFACE] pour effacer immédiatement l'image.

### EFFAC. RAW+JPEG

Vous pouvez sélectionner la méthode pour effacer les images enregistrées en format RAW+JPEG. Cette fonction ne peut être utilisée que pour effacer une vue.

[JPEG] Efface tous les fichiers d'image en format JPEG, en laissant uniquement les fichiers d'image en format RAW.

[RAW] Efface tous les fichiers d'image en format RAW, en laissant uniquement les fichiers d'image en format JPEG.

[RAW+JPEG] Efface les deux types de fichiers.

### ! Remarques

- Cette fonction ne fonctionne que pour l'effacement d'une seule image. Pour l'effacement de toutes les images ou l'effacement d'images sélectionnées, les deux formats RAW et JPEG seront effacés sans tenir compte du réglage.

## NOM FICHIER

Lorsque vous prenez une vue, l'appareil photo lui affecte un nom de fichier unique et la sauvegarde dans un dossier.

Les noms de fichiers sont spécifiés, comme sur l'illustration suivante.

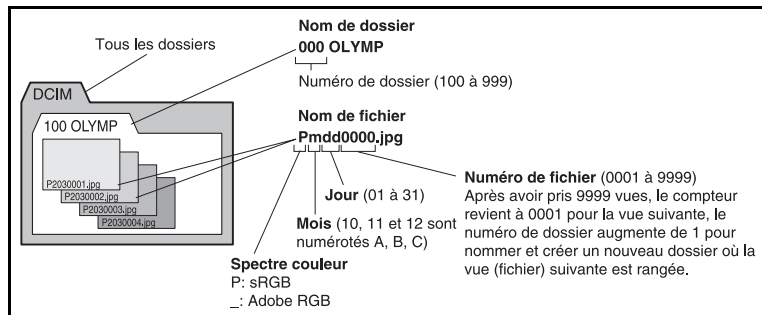

### [AUTO]

Lorsqu'une nouvelle carte est insérée, les numéros de traitement des fichiers de la carte précédente sont retenus. Si la nouvelle carte contient des fichiers ayant les mêmes numéros que ceux de la carte précédente, les numéros de fichiers de la nouvelle carte commenceront par le numéro suivant le dernier de la carte précédente.

### [REINITIAL]

Lorsqu'une nouvelle carte est insérée, les numéros de dossiers commencent par 100 et les numéros de fichiers par 0001. Si la carte insérée contient des images, les numéros de fichiers commencent par le numéro suivant le dernier numéro de fichier sur la carte.

- Lorsque les numéros de dossiers et de fichiers ont atteint tous les deux le nombre maximal (999/9999), il n'est plus possible d'enregistrer des images même si la carte n'est pas pleine. Aucune vue ne peut être prise. Remplacez la carte.

## 8

## PRIORITE REGLAGE

Vous pouvez personnaliser la position initiale du curseur ([OUI] ou [NON]) sur l'écran [TOUT EFFAC] ou [FORMATER].

## REGLAGE DPI

Vous pouvez définir à l'avance la résolution d'impression des images. La valeur définie est enregistrée sur la carte avec les images.

### [AUTO]

Réglée automatiquement en fonction de la taille de l'image.

### [PERSO]

Vous pouvez effectuer le réglage de votre choix. Appuyez sur  pour afficher l'écran du réglage.

### EXT. WB DETECT

Vous pouvez désactiver le capteur de balance des blancs utilisé pour déterminer la source de lumière pendant la balance de blancs automatique. Ceci est utile lorsque la source de lumière à proximité du capteur et la source de lumière éclairant le sujet sont différentes.

## Menu personnalisé 2

### CF/xD

Vous pouvez sélectionner la carte à utiliser lorsqu'une carte CompactFlash ou xD-Picture est chargée.

### MODIF NOM FICHER

Les noms de fichiers d'images peuvent facilement être changés, ce qui permet de les classer pour mieux les identifier.

La partie du nom de fichier ne pouvant pas être changée dépend du spectre couleur.

 "ESP. COULEUR" (P. 98)

sRGB : Pmdd0000.jpg



AdobeRGB : \_mdd0000.jpg

Le caractère peut être remplacé par  
OFF, A - Z ou 0 - 9.

### (Ajustement de la luminosité de l'écran)

Vous pouvez ajuster la luminosité de l'écran ACL afin de mieux le voir.

**[AUTO]** Permet au capteur d'éclairage de mesure la luminosité environnante et de régler automatiquement l'écran ACL pour un affichage optimal.

**[+7] – [-7]** Utilisez   pour régler la luminosité de l'écran ACL.

### (Changement de la langue de l'affichage)

Vous pouvez remplacer la langue utilisée pour l'affichage sur l'écran et les messages d'erreur, c'est-à-dire l'anglais, par une autre langue.

• Vous pouvez ajouter une autre langue avec le logiciel OLYMPUS Master fourni.

Pour de plus amples détails, reportez-vous à l'Aide dans le logiciel OLYMPUS Master.

 "Utilisation du logiciel OLYMPUS Master fourni" (P. 109)

## SORTIE VIDEO

---

Vous pouvez sélectionner NTSC ou PAL selon le type de signal vidéo du téléviseur. Cette fonction doit être réglée si l'appareil photo est relié à un téléviseur dans un autre pays pour l'affichage des images. Assurez-vous que le type de signal vidéo correct est sélectionné avant de raccorder le câble vidéo. Si vous n'utilisez pas le bon type de signal vidéo, les images enregistrées ne seront pas lues correctement sur votre téléviseur.

### Types de signaux vidéo de téléviseur dans la plupart des pays et régions

Vérifiez le type de signal vidéo avant de raccorder l'appareil photo à un téléviseur.

NTSC	Amérique du Nord, Japon, Taiwan, Corée
PAL	Europe, Chine

## VISUAL IMAGE

---

Vous pouvez afficher sur l'écran ACL la vue que vous venez de prendre pendant son enregistrement sur la carte et sélectionner sa durée d'affichage. Elle est utile pour faire un contrôle rapide de la vue que vous venez tout juste de prendre. Le mode de prise de vue revient lorsque vous appuyez sur le déclencheur à mi-course pendant la vérification de la photo.

**[1SEC] – [20SEC]** Sélectionne la durée de l'affichage de chaque image. La durée peut être réglée par unités de 1 seconde.

**[OFF]** La vue en cours d'enregistrement sur la carte n'est pas affichée.

**[AUTO] ** Affiche l'image en cours d'enregistrement puis passe en mode d'affichage. Ceci est utile pour effacer une image après vérification.

## FIRMWARE

---

La version du firmware de votre produit sera affichée.

Lorsque vous vous interrogez à propos de votre appareil photo ou des accessoires ou lorsque vous voulez télécharger le logiciel, vous devez déterminer quelle version de chaque produit vous utilisez.

Appuyez sur . La version du firmware de votre produit sera affichée. Appuyez sur la touche

 pour revenir à l'écran précédent.

## Réservation d'impression (DPOF)



### Réservation d'impression

La réservation d'impression vous permet de sauvegarder des données d'impression (nombre de tirages et les informations de date/heure) avec les photos enregistrées sur la carte. Les photos réglées avec la réservation d'impression peuvent être imprimées selon les procédures suivantes.

#### Impression via un laboratoire photo compatible DPOF

Vous pouvez imprimer les images à l'aide des données de réservation d'impression.

#### Impression à l'aide d'une imprimante compatible DPOF

Des images peuvent être imprimées directement d'une imprimante spécialisée sans utiliser d'ordinateur. Référez-vous au mode d'emploi de l'imprimante pour plus d'informations. Un adaptateur de carte pour ordinateur peut également être nécessaire.

#### ⓘ Remarques

- Les réservations DPOF définies à partir d'un autre type de matériel ne peuvent pas être modifiées par cet appareil photo. Vous devez utiliser le matériel d'origine pour faire des modifications. De plus, le fait de régler de nouvelles réservations DPOF à l'aide de cet appareil photo effacera les réservations précédentes réglées par un autre type de matériel.
- Certaines fonctions ne sont pas disponibles sur toutes les imprimantes ou dans tous les laboratoires photo.
- Les données RAW ne peuvent pas être imprimées.

### Réservation d'une seule vue

Suivez les guides de fonctionnement pour régler la réservation d'impression pour une image.

#### 1 MENU > [ ] > [ ]

Guide de  
fonctionnement

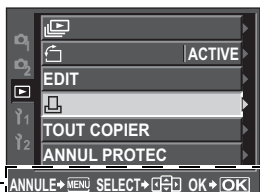

#### 2 Sélectionnez [ ] et appuyez sur la touche [ ].



#### 3 Appuyez sur [ ] pour sélectionner la vue que vous voulez utiliser comme réservation d'impression, puis appuyez sur [ ] pour régler le nombre de tirages.

- Pour régler la réservation d'impression pour plusieurs images, répétez cette étape.

#### 4 Appuyez sur la touche [ ] lorsque vous avez terminé.

- L'écran de menu pour la réservation d'une seule vue apparaît.



- 5** Sélectionnez le format de date et d'heure et appuyez sur la touche **OK**.
- [AUCUN]** Les photos sont imprimées sans date ni heure.  
**[DATE]** Les photos sont imprimées avec la date de prise de vue.  
**[HEURE]** Les photos sont imprimées avec l'heure de prise de vue.



- 6** Sélectionnez **[ENREG]** et appuyez sur la touche **OK**.



## Réservation de toutes les images

Effectue la réservation pour toutes les photos enregistrées sur la carte. Le nombre de tirage est fixé à 1.

- 1** **MENU** > **[>]** > **[📁]**
- 2** Sélectionnez **[ALL]** et appuyez sur la touche **OK**.
- 3** Sélectionnez le format de date et d'heure et appuyez sur la touche **OK**.  
**[AUCUN]** Les photos sont imprimées sans date ni heure.  
**[DATE]** Les photos sont imprimées avec la date de prise de vue.  
**[HEURE]** Les photos sont imprimées avec l'heure de prise de vue.
- 4** Sélectionnez **[ENREG]** et appuyez sur la touche **OK**.

## Annulation des données de réservation d'impression

Vous pouvez annuler toutes les données de réservation d'impression ou simplement celles des photos sélectionnées.

9







Impression

- 1** **MENU** > **[>]** > **[📁]**
- 2** Sélectionnez **[📁]** ou **[ALL]** et appuyez sur la touche **OK**.
- 3** Sélectionnez **[REINITIAL]** et appuyez sur la touche **OK**.





## Annulation des données de réservation d'impression pour une photo sélectionnée

- 2 Sélectionnez [ ] et appuyez sur la touche .
- 3 Sélectionnez [CONSERVER] et appuyez sur la touche .
- 4 Utilisez  pour afficher l'image pour laquelle vous voulez annuler les données de réservation d'impression, puis appuyez sur  pour régler le nombre de tirages sur 0.
- 5 Appuyez sur la touche  lorsque vous avez terminé.
- 6 Sélectionnez le format de date et d'heure et appuyez sur la touche .
  - Ce réglage est appliqué à toutes les images avec des données de réservation d'impression.
- 7 Sélectionnez [ENREG] et appuyez sur la touche .

## Impression directe (PictBridge)



En connectant l'appareil photo à une imprimante compatible PictBridge avec le câble USB, vous pouvez imprimer directement des photos enregistrées. Pour déterminer si votre imprimante est compatible avec la norme PictBridge, consultez le mode d'emploi de votre imprimante.

### PictBridge

Il s'agit d'une norme de raccordement des appareils photo numériques et des imprimantes de différents fabricants permettant d'imprimer des photos directement.

### STANDARD

Toutes les imprimantes prenant PictBridge en charge disposent de réglages d'impression standard. En sélectionnant **[STANDARD]** sur les écrans de réglage ( P. 107), vous pouvez imprimer des photos selon ces réglages. Reportez-vous au manuel d'utilisation de votre imprimante ou contactez le fabricant pour obtenir des détails sur les réglages standard de votre imprimante.

- Les modes d'impression disponibles et les réglages tel que le format de papier varient selon le type de l'imprimante utilisée. Consultez le mode d'emploi de l'imprimante pour de plus amples détails.
- Pour de plus amples détails sur les types de papier d'impression, les cartouches d'encre, etc., consultez le mode d'emploi de l'imprimante.



### Remarques

- Utilisez une batterie complètement chargée pour l'impression.
- Les images enregistrées en données RAW ne peuvent pas être imprimées.
- L'appareil photo ne passe pas en mode de veille alors qu'il est raccordé au câble USB.

## Connexion de l'appareil photo à une imprimante

Utilisez le câble USB fourni pour connecter l'appareil à une imprimante compatible PictBridge.

### 1 Mettez l'imprimante en marche et connectez le connecteur USB de l'appareil photo au port USB de l'imprimante à l'aide du câble USB.

- Pour de plus amples détails sur la mise en marche de l'imprimante et sur la position du port USB, consultez le mode d'emploi de l'imprimante.

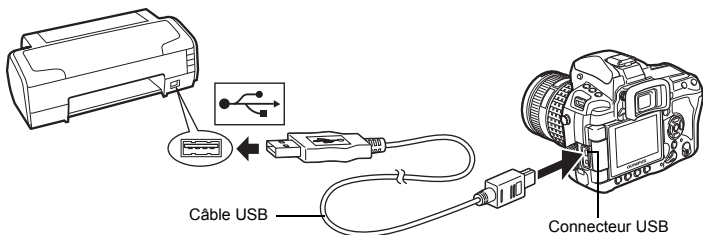

### 2 Mettez l'appareil photo en marche.

- L'écran de sélection pour le connecteur USB est affiché.

### 3 Utilisez pour sélectionner [IMPRESSION FACILE] ou [IMPRESSION SPÉCIALE].

#### Si vous sélectionnez [IMPRESSION FACILE]

- Allez à "Impression simple" ( P. 106)

#### Si vous sélectionnez [IMPRESSION SPÉCIALE]

- [UN MOMENT] s'affiche puis l'appareil photo et l'imprimante sont connectés.  
Allez à "Impression personnalisée" ( P. 107)

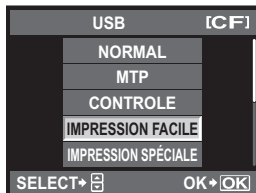

### Remarques

- Si l'écran ne s'affiche pas au bout de plusieurs minutes, débranchez le câble USB, puis redémarrez à partir de l'étape 1.



## 9

## Impression simple

### 1 Utilisez pour afficher les images que vous souhaitez imprimer sur la caméra.

- Affichez l'image souhaitée pour l'impression sur l'appareil et connectez l'appareil avec l'imprimante en utilisant un câble USB. L'écran sur la droite apparaît brièvement.

### 2 Appuyez sur la touche (impression).

- L'écran de sélection d'image apparaît lorsque l'impression est terminée. Pour imprimer une autre image, utilisez  pour sélectionner l'image et appuyez sur la touche .
- Pour quitter, débranchez le câble USB de l'appareil pendant que l'écran de sélection d'image est affiché.



## 1 Suivez les guides de fonctionnement pour régler une option d'impression.

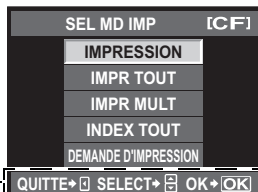

Suivez le guide de fonctionnement affiché ici.

### Sélection du mode d'impression

Sélectionnez le type d'impression (mode d'impression). Les modes d'impression disponibles sont illustrés ci-dessous.

**[IMPRESSION]**

Imprime les photos sélectionnées.

**[IMPR TOUT]**

Imprime toutes les photos enregistrées sur la carte et fait un tirage pour chaque photo.

**[IMPR MULT]**

Imprime plusieurs exemplaires de la même photo dans des cadres séparés sur la même feuille.

**[INDEX TOUT]**

Imprime un index de toutes les photos enregistrées sur la carte.

**[DEMANDE D'IMPRESSION]**

Imprime selon la réservation d'impression que vous avez effectuée. S'il n'y a pas de photo avec réservation d'impression, cette option n'est pas disponible. (P. 103)

### Réglage des postes du papier d'impression

Ce réglage varie selon le type d'imprimante. Si le seul réglage disponible est le réglage STANDARD de l'imprimante, vous ne pourrez pas changer ce réglage.

**[TAILLE]**

Règle le format de papier que l'imprimante supporte.

**[SANS BORD]**

Sélectionne si la photo est imprimée en remplissant toute la feuille de papier ou à l'intérieur d'un cadre vierge.

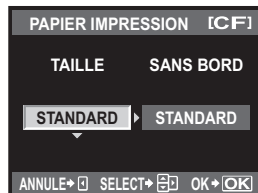

**[IMAGES/PAGE]**

Règle le nombre d'images par feuille. Affiché lorsque vous avez sélectionné **[IMPR MULT]**.

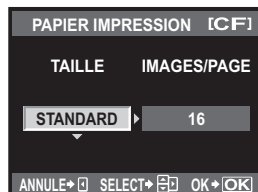

## Sélection des photos que vous voulez imprimer

Sélectionnez les photos que vous voulez imprimer. Les photos sélectionnées peuvent être imprimées plus tard (réservation d'une seule photo), ou la photo que vous affichez peut être imprimée sur le champ.

**[IMPRESSION] (OK)** Imprime la photo actuellement affichée. S'il y a une photo sur laquelle la réservation **[1 IMPRIMEE]** a déjà été appliquée, seule la photo réservée sera imprimée.

**[1 IMPRIMEE] (▲)** Applique une réservation d'impression à la photo actuellement affichée. Si vous voulez appliquer une réservation sur d'autres photos après l'application de **[1 IMPRIMEE]**, utilisez **(⊞)** pour les sélectionner. Règle le nombre de tirages et d'autres éléments pour la photo actuellement affichée, et si elle est à imprimer ou non. Pour le fonctionnement, reportez-vous à "Réglage des données d'impression" (**(P)** P. 108) dans la section suivante.



## Réglage des données d'impression

Sélectionne si les données d'impression telles que la date, l'heure ou le nom de fichier sont imprimées ou non sur la photo.

**[x] (x)** Règle le nombre de tirages.

**[DATE]** Imprime la date et l'heure enregistrées sur la photo.

**[NOM FICHIER]** Imprime le nom de fichier enregistré sur la photo.

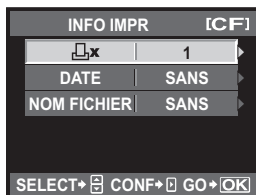

## 2 Une fois que vous avez réglé l'impression et les données d'impression pour les images, sélectionnez **[IMPRESSION]** et appuyez sur la touche **(OK)**.

**[IMPRESSION]** Transfère les photos à imprimer vers l'imprimante.

**[ANNULER]** Annule les réglages. Toutes les données de réservation d'impression seront perdues. Si vous voulez garder les données de réservation d'impression et faire d'autres réglages, appuyez sur **(⊞)**. Ce qui vous fait revenir au réglage précédent.

- Pour arrêter et annuler l'impression, appuyez sur la touche **(⊞)**.

**[POURSUIVRE]** Continue l'impression.

- **[ANNULER]** Annule l'impression. Toutes les données de réservation d'impression seront perdues.

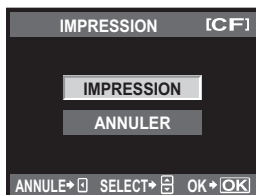

## Organigramme

Raccordez simplement l'appareil photo à un ordinateur avec le câble USB, et vous pourrez facilement transférer des images enregistrées sur la carte vers l'ordinateur avec le logiciel OLYMPUS Master fourni.

### Éléments à préparer

- OLYMPUS Master 2 CD-ROM
- Câble USB
- Ordinateur exécutant l'environnement opérationnel  
(Pour connaître l'environnement opérationnel requis, reportez-vous au guide d'installation d'OLYMPUS Master.)

Installation du logiciel OLYMPUS Master  
(Référez-vous au guide d'installation inclus avec le logiciel OLYMPUS Master)

Raccordez l'appareil photo à l'ordinateur avec le câble USB fourni (🖱️ P. 110)

Démarrage du logiciel OLYMPUS Master (🖱️ P. 111)

Enregistrement d'images sur votre ordinateur (🖱️ P. 111)

Débranchement de l'appareil photo de l'ordinateur (🖱️ P. 112)

## Utilisation du logiciel OLYMPUS Master fourni

### Qu'est-ce que le logiciel OLYMPUS Master ?

OLYMPUS Master est un programme de gestion d'images avec des fonctions de visualisation et d'édition pour des photos prises avec votre appareil photo numérique. Une fois que le logiciel est installé sur votre ordinateur, vous pouvez profiter des fonctions suivantes.

- **Transfert d'images de l'appareil photo ou d'un support amovible vers votre ordinateur**
- **Visualisation d'images**  
Vous pouvez également profiter d'un affichage en diaporama et avec son.
- **Groupement et organisation des images**  
Vous pouvez organiser des images en album ou en dossiers. Les images transférées sont organisées automatiquement par date de prise de vue, vous permettant ainsi de rechercher rapidement les images souhaitées.
- **Corrections des images à l'aide d'un filtre et des fonctions de correction**
- **Édition d'images**  
Vous pouvez tourner, réduire ou changer la taille de l'image.
- **Une variété de formats d'impression**  
Vous pouvez facilement réaliser des impressions de vos photos.
- **Mise à jour du firmware de l'appareil photo**
- **Développement d'images RAW**

Pour plus d'informations sur d'autres fonctions d'OLYMPUS Master et sur l'utilisation du logiciel, consultez l'Aide du logiciel OLYMPUS Master.

# Raccordement de l'appareil photo à un ordinateur

Raccordez l'appareil photo à l'ordinateur avec le câble USB fourni.

## 1 Utilisez le câble USB fourni pour connecter l'appareil au connecteur USB de l'appareil photo.

- L'emplacement du port USB varie selon les ordinateurs. Pour de plus amples détails, consultez le manuel de l'ordinateur.

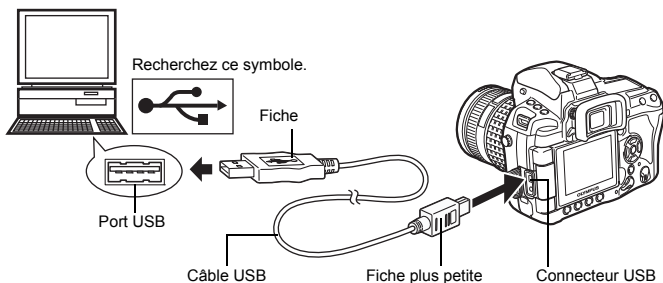

## 2 Réglez l'interrupteur d'alimentation de l'appareil photo sur ACTIVE.

- L'écran de sélection pour le connecteur USB est affiché.

## 3 Appuyez sur la touche pour sélectionner [NORMAL]. Appuyez sur la touche .

## 4 L'ordinateur reconnaît l'appareil photo comme une nouvelle unité.

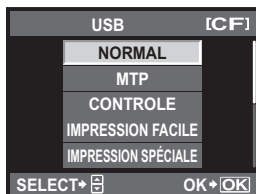

### Windows

- Lorsque vous raccordez l'appareil photo à l'ordinateur pour la première fois, l'ordinateur le reconnaît automatiquement. Cliquez sur "OK" lorsque le message annonçant que l'installation est terminée apparaît. L'ordinateur reconnaît l'appareil photo en tant que "Disque amovible .

### Macintosh

- iPhoto est l'application de gestion d'image par défaut pour Mac OS. Lorsque vous raccordez votre appareil photo numérique pour la première fois, iPhoto se lancera automatiquement. Fermez iPhoto et démarrez OLYMPUS Master.

## ! Remarques

- Lorsque l'appareil photo est raccordé à un ordinateur, les touches de l'appareil ne fonctionnent pas.

# Démarrage du logiciel OLYMPUS Master

## Windows

- 1 Double-cliquez sur l'icône "OLYMPUS Master 2"  sur le bureau.

## Macintosh

- 1 Double-cliquez sur l'icône "OLYMPUS Master 2"  du dossier "OLYMPUS Master 2".
  - La fenêtre Parcourir apparaît.
  - Lorsque OLYMPUS Master est lancé pour la première fois après l'installation, le premier écran de configuration de OLYMPUS Master et l'écran d'enregistrement client apparaissent avant la fenêtre Parcourir. Suivez les instructions à l'écran.

## Pour quitter OLYMPUS Master

- 1 Cliquez sur "Quitter"  dans une fenêtre.
  - OLYMPUS Master est fermé.

# Affichage d'images de l'appareil photo sur un ordinateur

## Téléchargement et sauvegarde d'images

- 1 Cliquez sur "Transférer des images"  dans la fenêtre Parcourir, puis cliquez sur "Depuis l'appareil photo" .
  - La fenêtre vous permettant de sélectionner les photos que vous souhaitez transférer depuis l'appareil photo s'affiche. Toutes les images dans l'appareil photo apparaissent.

- 2 Sélectionnez "Nouvel album" et donnez-lui un nom.
- 3 Sélectionnez les fichiers images, puis cliquez sur "Transférer des images".
  - Une fenêtre indiquant la fin du téléchargement apparaît.

- 4 Cliquez sur "Parcourir les images maintenant".
  - Les images téléchargées apparaissent dans la fenêtre Parcourir.



## Débranchement de l'appareil photo de l'ordinateur

- 1 **Veillez à ce que le voyant d'accès de carte ait cessé de clignoter.**

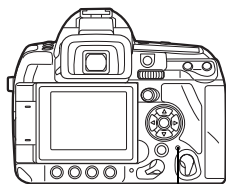

Voyant d'accès de carte

- 2 **Préparez-vous à retirer le câble USB.**

### Windows

- 1) Cliquez sur l'icône de "Déconnecter ou éjecter le matériel" dans la barre des tâches.
- 2) Cliquez sur le message déroulant.
- 3) Cliquez sur "OK" sur la fenêtre "Le matériel peut être retiré en toute sécurité".



### Macintosh

- 1) L'icône de la corbeille est remplacée par l'icône d'éjection lorsque vous faites glisser l'icône "Sans titre" ou "NO\_NAME". Faites-le glisser-déposer sur l'icône d'éjection.



- 3 **Débranchez le câble USB de l'appareil photo.**

### Remarques

- Pour les utilisateurs de Windows :

Lorsque vous cliquez sur "Déconnecter ou éjecter le matériel", un message d'avertissement peut apparaître. Dans un tel cas, assurez-vous qu'aucune donnée d'image n'était téléchargée à partir de l'appareil photo, et qu'aucune application ouverte n'a accès aux fichiers d'image de l'appareil photo. Fermez de telles applications et cliquez de nouveau sur "Déconnecter ou éjecter le matériel", puis débranchez le câble USB.



## Visualisation d'images fixes

- 1 Cliquez sur l'onglet "Album" dans la fenêtre Parcourir et sélectionnez l'album que vous souhaitez afficher.

- L'image d'album sélectionnée s'affiche dans la zone de miniature.

- 2 Double-cliquez sur la miniature d'image fixe que vous souhaitez afficher.

- OLYMPUS Master passe à la fenêtre d'édition des images et l'image est agrandie.
- Cliquez sur "Arrière"  pour revenir à la fenêtre Parcourir.



## Pour augmenter le nombre de langues

Assurez-vous que la batterie est pleinement chargée !

- 1 Assurez-vous que l'ordinateur est connecté à Internet.
- 2 Branchez le câble USB dans le port USB de l'ordinateur.
- 3 Branchez l'autre extrémité du câble USB dans le connecteur USB de l'appareil photo.
  - L'appareil photo s'allume automatiquement.
  - L'écran ACL s'allume et l'écran de sélection de la connexion USB s'affiche.
- 4 Sélectionnez [NORMAL] et appuyez sur la touche .
- 5 Dans la fenêtre Parcourir, sélectionnez "Appareil photo", puis "Mettre à jour l'appareil photo/Ajouter la langue d'affichage".
  - La fenêtre de confirmation de la mise à jour s'affiche.
- 6 Cliquez sur "OK".
  - La fenêtre de mise à jour de l'appareil photo s'affiche.
- 7 Cliquez sur "Ajouter une langue" dans la fenêtre de mise à jour de l'appareil photo.
  - La fenêtre "Ajouter la langue d'affichage de l'appareil photo" s'affiche.



**8** Cliquez sur  et sélectionnez une langue.

**9** Cliquez sur “Ajouter”.

- La nouvelle langue est téléchargée sur votre appareil photo. Ne retirez pas de câble ou la batterie pendant le traitement de l'appareil photo.

**10** Une fois la procédure de téléchargement terminée, l'écran de l'appareil photo indique “OK”. Vous pouvez retirer les câbles et éteindre l'appareil photo. Une fois l'appareil photo redémarré, vous pouvez sélectionner la langue sous .



## Transfert d'images vers votre ordinateur sans utiliser OLYMPUS Master

Votre appareil photo supporte USB Mass Storage Class. Vous pouvez transférer des images vers un ordinateur en raccordant l'appareil photo à l'ordinateur avec le câble USB fourni. Ceci peut être fait même sans utiliser OLYMPUS Master. Les systèmes d'exploitation suivants sont compatibles avec le raccordement USB :

Windows : 2000 Professional/XP Home Edition/XP Professional/Vista

Macintosh : Mac OS X v10.3 ou ultérieur

### Remarques

- Si votre ordinateur exécute Windows Vista, sélectionnez [MTP] à l'étape 3, page 110, pour utiliser Windows Photo Gallery.
- Le transfert des données n'est pas garanti dans les environnements suivants, même si votre ordinateur est équipé d'un port USB.
  - Ordinateurs avec un port USB ajouté via une carte d'extension, etc.
  - Ordinateurs sans système d'exploitation installé en usine et ordinateurs assemblés

## Informations et conseils de prise de vue

### Conseils avant de commencer la prise de vue

#### L'appareil photo ne s'allume pas quand une batterie est chargée

##### La batterie n'est pas totalement chargée

- Chargez la batterie avec le chargeur.

##### La batterie est temporairement inutilisable en raison du froid

- La performance de la batterie décline en basse température, et la charge peut ne pas être suffisante pour allumer l'appareil photo. Retirez la batterie et réchauffez-la, en la mettant dans votre poche quelques temps.

#### Aucune photo n'est prise lorsque le déclencheur est enclenché

##### L'appareil photo s'est éteint automatiquement

- Pour économiser de l'énergie de la batterie, si aucune opération n'est effectuée, l'appareil photo passe en mode veille après une période de temps déterminée et l'appareil photo cesse de fonctionner. L'appareil photo se réactive lorsque vous appuyez sur le déclencheur ou une quelconque autre touche. L'appareil photo s'éteint automatiquement si aucune opération n'est effectuée après 4 heures. L'appareil ne fonctionnera pas tant qu'il ne sera pas remis en marche.  "VEILLE" (P. 95), "TIMER 4h (Extinction automatique)" (P. 95)

##### Le flash n'a pas fini d'être rechargé

- Quand le flash est activé et que le symbole  apparaissant sur le viseur clignote, cela indique que le flash n'a pas fini d'être rechargé. Attendez que le symbole cesse de clignoter, puis pressez le déclencheur.

##### Incapacité à faire la mise au point

- Quand le symbole de confirmation de mise au point correct clignote dans le viseur, cela indique que l'appareil photo est incapable de faire la mise au point en utilisant la mise au point automatique. Appuyez à nouveau sur le déclencheur.

##### La fonction de réduction du bruit est activée

- Lors de la prise de vue de scènes de nuit, les vitesses d'obturation sont lentes et des parasites ont tendance à apparaître dans les images. L'appareil photo active la fonction de réduction du bruit après la prise de vue à une vitesse d'obturation lente. La prise de vue n'est pas permise pendant l'activation de la fonction. Vous pouvez régler [REDUC BRUIT] à [OFF].  "Réduction du bruit" (P. 69)

#### La date et l'heure n'ont pas été réglées

##### L'appareil utilise les réglages en vigueur au moment de l'achat

- La date et l'heure ne sont pas réglées au moment de l'achat. Réglez la date et l'heure avant d'utiliser l'appareil photo.  "Réglage de la date et de l'heure" (P. 15)

##### La batterie a été retirée de l'appareil photo

- Les paramètres de date et d'heure reprendront les réglages d'usine par défaut si l'appareil photo est laissé sans batterie durant environ 1 jour. Les réglages seront perdus plus rapidement si la batterie a été introduite dans l'appareil puis retirée peu de temps après. Avant de prendre des images importantes, vérifiez que les réglages de la date et de l'heure sont corrects.

### Mise au point sur un sujet

Il existe plusieurs méthodes de mise au point, selon le sujet.

#### La cible AF n'est pas mise au point sur le sujet

- Utilisez la mémorisation de la mise au point pour mettre au point la cible AF sur le sujet.  
☞ "Mémorisation de la mise au point – Si une mise au point satisfaisante est impossible" (P. 55)

#### La mise au point a été effectuée sur d'autres éléments que le sujet sur les cibles AF respectives

- Réglez [ZONE AF] sur [•] et faites la mise au point sur la cible AF sélectionnée. ☞ "Sélection de cible AF" (P. 53)

#### Le sujet se déplace rapidement

- Faites la mise au point sur un point situé environ à égale distance de l'appareil que le sujet que vous souhaitez photographier (en pressant le déclencheur à mi-course), puis recadrez votre image et attendez que le sujet entre dans le cadre.

#### Gros plan sur le sujet à l'aide d'un objectif macro

- Lorsque vous utilisez un objectif macro pour faire un gros plan sur le sujet, il est difficile de faire la mise au point automatiquement quand le taux de grossissement du sujet est important. Réglez l'appareil à mise au point manuelle (MF), tournez la bague de mise au point manuellement.  
☞ "MF (mise au point manuelle)" (P. 52)

#### Faire des prises de vue lorsqu'il y a peu de lumière

- Le flash intégré peut être réglé pour fonctionner comme lumière d'appoint AF. Le flash, lorsqu'il est sorti, facilite la mise au point dans le mode AF lorsqu'il y a peu de lumière. ☞ "Prise de vue avec flash intégré" (P. 73), "LUMIERE AF" (P. 90)

### Les sujets qui sont difficiles à mettre au point

Il peut être difficile de faire la mise au point automatiquement dans les situations suivantes.

Le symbole de mise au point correcte clignote. Ces sujets ne sont pas au point.



Sujets insuffisamment contrastés



Sujets extrêmement lumineux au centre de la vue

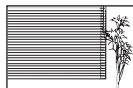

Sujet avec des motifs répétés

Le symbole de mise au point correcte s'allume mais la mise au point du sujet n'est pas faite.



Sujets placés à des distances différentes

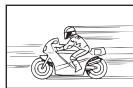

Sujets se déplaçant rapidement



Le sujet n'est pas positionné dans la zone AF

Dans ces situations, faites la mise au point sur un sujet très contrasté se trouvant à la même distance que le sujet, recadrez la composition et faites la prise de vue.

## Prendre des photos sans flou

Il existe plusieurs facteurs qui peuvent rendre la photo floue.

### Le sujet est trop sombre

- Changez la vitesse d'obturation pour qu'elle corresponde à la luminosité du sujet. Si la vitesse d'obturation est lente pendant une prise de vue d'un sujet sombre, la photo ressortira probablement floue si le sujet bouge. Augmentez la valeur du réglage ISO. Lorsque la vitesse d'obturation est faible, un tremblement de l'appareil photo apparaît facilement. Montez l'appareil sur un trépied. L'utilisation de la télécommande (en option) pour fermer le déclencheur est aussi un bon moyen de réduire le flou.

### L'appareil photo ou votre main bouge pendant la pression du déclencheur

- Appuyez doucement sur le déclencheur ou tenez l'appareil fermement avec les deux mains.
- Utilisez la fonction de stabilisateur d'image.  "Stabilisateur d'image" (P. 60)

## Prenez des photos avec moins d'intensité de flash

Lorsque vous utilisez le flash automatique, le flash s'allume automatiquement lorsque la luminosité est insuffisante. Si le sujet est trop éloigné, le flash peut ne pas avoir d'effet. Voici comment prendre des photos sans flash dans ce type de situation.

### Réglage de la fonction de stabilisateur d'image

- Cette fonction diminue le tremblement de l'appareil photo de sorte que vous pouvez tenir l'appareil et prendre des photos dans des situations de faible éclairage sans le flash.  "Stabilisateur d'image" (P. 60)

### Augmentez le réglage ISO

- Augmentez la valeur du réglage ISO. La photo peut devenir granuleuse.  "Réglage de la sensibilité ISO" (P. 49)

## La photo a trop de grain

Il existe plusieurs facteurs qui peuvent rendre la photo granuleuse.

### L'augmentation de la sensibilité ISO

- Quand vous augmentez le réglage ISO, le bruit qui apparaît comme des points de couleur non voulue ou de l'irrégularité dans la couleur, peut apparaître et donner une apparence granuleuse. Cet appareil est équipé d'une fonction qui permet de faire des prises de vue à haute sensibilité en supprimant le bruit; cependant, l'augmentation de la sensibilité ISO crée des images plus granuleuses que lorsqu'une plus faible sensibilité est utilisée.  "Réglage de la sensibilité ISO" (P. 49)

### L'image prise apparaît blanchâtre

Ceci peut survenir quand la photo est prise dans des conditions de contre-jour ou de demi contre-jour. Ceci est causé par un phénomène appelé lueur ou fantôme. Autant que possible, envisagez une composition de façon à ce qu'aucune source de lumière puissante ne soit prise sur la photo. La lueur peut survenir lorsqu'il n'y a pas de source de lumière dans la photo. Utilisez un pare-soleil pour protéger l'objectif de la source de lumière. Si le pare-soleil n'a pas d'effet, utilisez votre main pour protéger l'objectif de la lumière.

-  "Objectifs interchangeables" (P. 131)

## Prise de photos avec une couleur correcte

La différence entre les couleurs d'une photo et les couleurs actuelles provient de la source de lumière illuminant le sujet. **[WB]** est la fonction qui permet à l'appareil photo de déterminer les bonnes couleurs. Normalement, le réglage **[AUTO]** fournit une balance de blancs optimale, mais selon le sujet, il peut être préférable d'essayer de faire des changements du réglage des **[WB]**.

- Quand le sujet est dans l'ombre dans un jour ensoleillé
- Quand le sujet est éclairé par une lumière naturelle et une lumière intérieure, comme près d'une fenêtre
- Quand il n'y a pas de blanc dans le cadre  
☞ "Sélection de la balance des blancs" (P. 62)

## Prise de photos d'une plage blanche ou d'une scène de neige

Dans les cas ordinaires, des sujets lumineux comme de la neige apparaissent plus sombres qu'à la normale quand ils sont pris en photo. Il existe plusieurs méthodes pour capturer la blancheur.

- Réglez la compensation d'exposition vers **[+]**. ☞ "Compensation d'exposition" (P. 46)
- Utilisez **[ ]HI** (mesure ponctuelle, contrôle de la surexposition). Appuyez sur le déclencheur à mi-course au centre du viseur là où vous souhaitez surexposer le témoin. L'élément mesuré au centre sera réglé pour apparaître plus blanc. ☞ "Changement du mode de mesure" (P. 45)
- Utilisez la fonction d'exposition automatique différenciée pour prendre la photo. Si vous ne connaissez pas la quantité de compensation d'exposition, essayez d'utiliser l'exposition automatique différenciée. La valeur de compensation change légèrement à chaque fois que vous pressez le déclencheur. Si vous réglez une compensation d'exposition importante, vous pouvez changer la valeur de compensation vers le haut ou vers le bas en fonction de cette valeur et prendre la photo. ☞ "Exposition automatique différenciée" (P. 48)

## Prise de vue d'un sujet en contre-jour

Si l'arrière-plan est trop lumineux par rapport au sujet, l'exposition sera affectée par les éléments lumineux et le sujet apparaîtra plus sombre. Ceci parce que l'appareil détermine l'exposition à partir de la luminosité de l'intégralité de l'écran.

- Réglez **[MESURE]** sur **[ ]** (mesure ponctuelle) pour mesurer l'exposition du sujet au centre de la vue. Pour changer la composition, placez le sujet dans le centre de la vue. Tout en tenant la touche **AEL/AFL** enfoncée, changez la composition et appuyez sur le déclencheur. ☞ "Changement du mode de mesure" (P. 45)
- Activez le flash, réglez le mode de flash sur **[ ]** (flash d'appoint) et prenez la photo. Vous pouvez également prendre un sujet en contre-jour sans que le visage du sujet apparaisse sombre. Le **[ ]** (flash d'appoint) est utilisé pour les prises de vue en contre-jour et avec un éclairage fluorescent ou artificiel. ☞ "Réglage du mode de flash" (P. 70)

## L'image s'avère trop lumineuse ou trop sombre

Pendant la prise de vue en mode **S** ou en mode **A**, le réglage de la vitesse d'obturation ou de l'ouverture peut clignoter. L'affichage clignotant signifie que l'exposition correcte ne peut pas être atteinte. Si vous prenez des vues ainsi, la photo apparaîtra trop claire ou trop sombre. Dans ce cas, changez la vitesse d'obturation ou la valeur d'ouverture.

☞ "Prise de vue priorité ouverture" (P. 41), "Prise de vue priorité vitesse" (P. 42), "Avertissement relatif à l'exposition" (P. 135)

## Le(s) point(s) lumineux inconnu(s) apparaisse(nt) sur le sujet dans l'image prise

Cela peut être attribuable à des pixels pris sur le système à transfert de charge. Effectuez un **[PIXEL MAPPING]**. Si le problème persiste, recommencez le cadrage des pixels à plusieurs reprises. ☞ "Cadrage des pixels – Contrôle des fonctions de traitement d'image" (P. 126)

### Augmentation du nombre d'images qui peuvent être prises

---

L'image capturée peut être enregistrée sur la carte. Les méthodes suivantes décrivent comment enregistrer plus d'images.

- Changez le mode d'enregistrement.  
La taille d'une image varie selon le mode d'enregistrement. Quand vous n'êtes pas certain de la capacité disponible sur la carte, changez le mode d'image et prenez la photo. Plus la taille de l'image est faible et la compression élevée et plus la taille de l'image est faible. Pour réduire la taille du fichier, combinez la taille d'image et le taux de compression et enregistrez-les avec **[REGLAGE ◀-]**.  
Vous pouvez réduire davantage le nombre de pixels en réglant **[TAILLE IMAGE]** sur un moins grand nombre de pixels pour la taille d'image **[M]** ou **[S]**.  "Sélection du mode d'enregistrement" (P. 61), "REGLAGE ◀-:" (P. 99), "TAILLE IMAGE" (P. 99)
- Utilisez une carte avec une grande capacité.  
Le nombre d'images enregistrables varie avec la capacité de la carte. Utilisez une carte avec une grande capacité.

### Utilisation d'une nouvelle carte

---

Si vous utilisez une carte qui n'est pas de marque Olympus ou une carte pour une autre application, telle que pour un ordinateur, le message **[ERR CARTE]** apparaît. Pour utiliser cette carte avec cet appareil, utilisez la fonction **[FORMATER]** pour formater la carte.

 "Formatage de la carte" (P. 129)

### Augmentez la durée de vie de la batterie

---

Le fait d'effectuer n'importe lesquelles des opérations suivantes quand vous ne prenez pas de photos peut réduire l'énergie de la batterie.

- Appuyez répétitivement sur le déclencheur à mi-course
- Affichez répétitivement les images enregistrées pendant une longue période
- Utilisation de la fonction de vue en direct pendant une longue période

Pour conserver l'énergie de la batterie, éteignez l'appareil en cas de non utilisation.

### Fonctions qui ne peuvent pas être sélectionnées dans le menu

---

Certains articles peuvent ne pas être sélectionnables dans les menus pendant l'utilisation du pavé directionnel.

- Articles qui ne peuvent pas être réglés avec le mode courant de prise de vues
- Articles qui ne peuvent pas être réglés parce qu'un article a déjà été réglé :  
Combinaison de **[M]H** et **[REDUC BRUIT]**, etc.

### Sélection du mode d'enregistrement optimal

---

Les modes d'enregistrement sont divisés en 2 types principaux : RAW et JPEG. Les enregistrements en format RAW ne rendent pas les réglages de la balance des blancs, du contraste, etc., sur les images elles-mêmes. Les enregistrements en format JPEG rendent ces réglages. JPEG compresse également les images pour réduire la taille du fichier pendant leur enregistrement. Pour le format JPEG, vous pouvez enregistrer quatre combinaisons de tailles d'images (**[L]**, **[M]**, **[S]**) et de taux de compression (SF, F, N, B) parmi les 12 combinaisons disponibles. Plus le taux de compression est haut, plus l'image apparaîtra granuleuse quand elle est agrandie durant l'affichage. Un guide rapide pour la sélection est montré ci-dessous.

Pour effectuer un ajustement fin des réglages de prise de vue sur l'ordinateur  
• [RAW]

Pour imprimer des grandes images sur une feuille A3/A4/Pour éditer et traiter des images sur un ordinateur

• Taille d'image **I** et taux de compression SF, F, N ou B

Pour imprimer des images en format carte postale

• Taille d'image **M** et taux de compression SF, F, N ou B

Pour envoyer l'image comme un fichier joint de courrier ou le poster sur un site Web

• Taille d'image **S** et taux de compression SF, F, N ou B

 "Mode d'enregistrement et taille/nombre de fichiers d'images fixes enregistrables" (P. 140)

Pour rétablir les fonctions à leurs réglages par défaut

- Les réglages sont enregistrés même quand l'alimentation est éteinte.
- Pour retourner aux réglages par défaut, réglez [REINITIAL] sous [ENREGIST CONFIG]. Vous pouvez enregistrer jusqu'à 2 types de réglages à réinitialiser. Réglez les fonctions diverses de l'appareil et enregistrez en utilisant [CONFIG.1] ou [CONFIG.2] sous [ENREGIST CONFIG].  "Restauration des réglages par défaut" (P. 33)

Confirmation de l'exposition quand il est difficile de visualiser l'écran en extérieur

L'écran peut être difficile à visualiser et l'exposition difficile à confirmer pendant les prises de vues extérieures.

Pendant la vue en direct, appuyez sur la touche **INFO** de façon répétée pour afficher l'histogramme.

Les explications suivantes vous montrent comment lire facilement l'histogramme affiché.



#### Comment lire l'histogramme

- ① Si le graphique a trop de crête autour de ce point, l'image apparaîtra essentiellement noire.
- ② Si le graphique a trop de crête autour de ce point, l'image apparaîtra essentiellement blanche.
- ③ La zone indiquée en vert sur l'histogramme montre la distribution des luminances dans la zone de mesure ponctuelle.

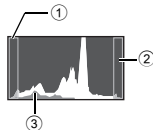
 "Utilisation de la vue en direct" (P. 31)



Laisser les fonctions réglées dans l'appareil pour que vous puissiez les utiliser plus tard

Vous pouvez enregistrer jusqu'à deux réglages d'appareil photo dans [MY MODE]. Pendant la prise de vue avec My Mode, passez au mode de prise de vue  1 /  2. En enregistrant My Mode sur la touche **Fn**, vous pouvez prendre instantanément des photos avec My Mode.

 "Prise de vue My Mode" (P. 44), "[Fn] FONCTION" (P. 93), "MY MODE" (P. 94)



## Conseils d'affichage

---

### Compréhension des réglages et autres informations sur les photos prises

---

Affichez une photo, et appuyez sur la touche **INFO**. Appuyez plusieurs fois sur la touche pour changer la quantité d'information affichée.  "Affichage des informations" (P. 82)

### Visualisation d'images sur un ordinateur

---

#### Visualisation d'images intégrales sur un écran d'ordinateur

---

La taille de la photo affichée sur un écran d'ordinateur change en fonction des réglages de l'ordinateur. Si l'écran est configuré sur 1024 × 768 et que vous utilisez Internet Explorer pour visualiser une photo avec une taille de 2048 × 1536 à 100%, la photo ne pourra pas être vue dans son intégralité sans un déroulement de l'écran. Il existe plusieurs façons pour visualiser une image dans son intégralité sur un écran d'ordinateur.

#### Visualisez la vue en utilisant un logiciel de navigation

- Installez le logiciel OLYMPUS Master à partir du CD-ROM fourni.

#### Changez le réglage de l'écran









- Les icônes dans le bureau de l'ordinateur peuvent être réarrangées. Pour de plus amples informations sur le changement des réglages de votre ordinateur, consultez le mode d'emploi de l'ordinateur.











#### Pour visualiser les images enregistrées en RAW

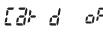

---

Installez le logiciel OLYMPUS Master à partir du CD-ROM fourni. Vous pouvez utiliser la fonction de développement RAW dans OLYMPUS Master pour développer l'image en format RAW dans le réglage utilisé pendant la prise de vue et vous pouvez également changer les réglages détaillés comme la balance des blancs et le contraste.

# Codes d'erreurs

Indications dans le viseur	Indications sur l'écran de contrôle	Indications sur l'écran ACL	Cause possible	Solution
Indication normale	- - -	 PAS DE CARTE	Aucune carte n'a été insérée ou vous avez inséré une carte qui n'est pas reconnue.	Insérez une carte ou insérez une carte différente.
[d] d E	-E-	 ERR CARTE	Il y a un problème avec la carte.	Insérez la carte de nouveau. Si le problème persiste, formatez la carte. Si la carte ne peut pas être formatée, elle ne peut pas être utilisée.
[d] d P	-P-	 ECRIT PROTEGE	Il est impossible d'écrire sur la carte.	La carte a été définie en lecture seule avec l'ordinateur. Initialisez la carte avec l'ordinateur.
[d] d 0	0	 CART PLEINE	La carte est pleine. Vous ne pouvez plus prendre de photo ni y enregistrer d'autres informations telle qu'une réservation d'impression.	Remplacez la carte ou supprimez les vues inutiles. Avant de les effacer, téléchargez les images importantes sur un ordinateur.
Aucune indication	Aucune indication	 CART PLEINE	La carte ne dispose pas de mémoire libre. Des réservations d'impression et de nouvelles données ne peuvent pas être enregistrées sur la carte.	Remplacez la carte ou supprimez les vues inutiles. Avant de les effacer, téléchargez les images importantes sur un ordinateur.
Aucune indication	Aucune indication		Les xD-Picture Card ne peuvent pas être lues ni formatées.	<ul style="list-style-type: none"> <li>Sélectionnez <b>[REINIT xD]</b>, appuyez sur la touche  et éteignez l'appareil photo. Retirez la carte et essuyez la surface métallique à l'aide d'un chiffon doux et sec.</li> <li>Sélectionnez <b>[FORMATER] ▶ [OUI]</b>, puis appuyez sur la touche  pour formater la carte. Le formatage de la carte efface toutes les données sur celle-ci.</li> </ul>

Indications dans le viseur	Indications sur l'écran de contrôle	Indications sur l'écran ACL	Cause possible	Solution
Aucune indication	Aucune indication	 PAS IMAGE	Il n'y a aucune image sur la carte.	La carte ne contient aucune image. Enregistrez et affichez les vues.
Aucune indication	Aucune indication	 ERREUR D'IMAGE	La vue sélectionnée ne peut pas être affichée à cause d'un problème avec cette vue. Ou la vue ne peut pas être utilisée pour l'affichage sur cet appareil.	Utilisez un logiciel de traitement d'image pour visualiser la vue sur un ordinateur. Si ce n'est pas possible, le fichier image est endommagé.
Aucune indication	Aucune indication	 L'IMAGE NE PEUT ÊTRE ÉDITÉE	Cet appareil photo ne permet pas de modifier des photos prises avec d'autres appareils.	Utilisez un logiciel de traitement d'image pour modifier la photo.
Aucune indication	Aucune indication	 Température interne trop élevée. Svp attendez avant d'utiliser l'appareil.	L'utilisation prolongée de la vue en direct ou de la prise de vue en série a augmenté la température interne de l'appareil photo.	Patientez quelques instants pour que l'appareil photo s'arrête automatiquement. Laissez refroidir la température interne de l'appareil photo avant d'effectuer d'autres opérations.
		 !COUVER CARTE	Le couvercle du logement de carte est ouvert.	Fermez le couvercle du logement de carte.
Aucune indication	Aucune indication	 BATTERIE VIDE	La batterie est complètement déchargée.	Rechargez la batterie.
Aucune indication	Aucune indication	 NON CONNECTÉ	L'appareil n'est pas raccordé correctement à l'ordinateur ou à l'imprimante.	Débranchez l'appareil et raccordez-le correctement.
Aucune indication	Aucune indication	 MANQ PAPIER	Il n'y a pas de papier dans l'imprimante.	Placez du papier dans l'imprimante.
Aucune indication	Aucune indication	 PAS D'ENCRE	Il n'y a plus d'encre dans l'imprimante.	Remplacez la cartouche d'encre de l'imprimante.

Indications dans le viseur	Indications sur l'écran de contrôle	Indications sur l'écran ACL	Cause possible	Solution
Aucune indication	Aucune indication	 BOURRAGE	Il s'est produit un bourrage papier.	Retirez le papier qui est bloqué.
Aucune indication	Aucune indication	NOUVEAUX REGLAGES	Le bac d'alimentation de l'imprimante a été retiré ou l'imprimante a été manipulée pendant que des réglages étaient faits sur l'appareil photo.	N'utilisez pas l'imprimante lorsque vous faites des réglages sur l'appareil photo.
Aucune indication	Aucune indication	 ERREUR IMPR	Un problème est survenu avec l'imprimante et/ou l'appareil.	Coupez l'alimentation de l'appareil photo et de l'imprimante. Vérifiez l'imprimante et remédiez à tous les problèmes avant de remettre en marche.
Aucune indication	Aucune indication	 IMPRESSION IMPOSSIBLE	Des vues enregistrées sur d'autres appareils photo peuvent ne pas être imprimées avec cet appareil photo.	Utilisez un ordinateur personnel pour imprimer.

## Nettoyage et rangement de l'appareil photo

### Nettoyage de l'appareil photo

Coupez l'alimentation de l'appareil photo et retirez la batterie avant de nettoyer l'appareil.

#### **Extérieur :**

- Essayez délicatement avec un chiffon doux. Si l'appareil est très sale, trempez le chiffon dans de l'eau légèrement savonneuse et l'essorer. Essayez l'appareil photo avec le chiffon humide puis séchez-le avec un chiffon sec. Si vous avez utilisé l'appareil à la plage, utilisez un chiffon trempé dans de l'eau douce et essorez-le bien.

#### **Écran ACL et viseur :**

- Essayez délicatement avec un chiffon doux.

#### **Objectif, miroir et écran de mise au point :**

- Chassez la poussière de l'objectif, du miroir et de l'écran de mise au point avec une soufflette du commerce. Pour l'objectif, essayez délicatement avec du papier nettoyant pour objectif.

### Stockage

- Si vous n'utilisez pas l'appareil photo pendant une période prolongée, retirez la batterie et la carte. Rangez l'appareil photo dans un endroit frais, sec et bien aéré.
- Insérez régulièrement la batterie en place et vérifiez le fonctionnement de l'appareil photo.

### Nettoyage et contrôle du système à transfert de charge

Cet appareil dispose d'une fonction de réduction de poussière pour empêcher la poussière d'aller sur le système à transfert de charge et retire toute poussière ou saleté de la surface du système à transfert de charge par vibrations ultrasonores. La protection antipoussière est activée lorsque le commutateur marche/arrêt est sur ON et au démarrage et à l'arrêt de la vue en direct. La protection antipoussière fonctionne en même temps que le cadrage des pixels, vérifiant ainsi le système à transfert de charge et le circuit de traitement d'image. Comme la réduction de poussière est activée chaque fois que l'alimentation de l'appareil photo est mise en marche, l'appareil doit être tenu droit pour permettre à la fonction de réduction de poussière d'être efficace. L'indicateur SSWF clignote pendant que la réduction de poussière fonctionne.  "Indicateur SSWF" (P. 14)

#### **! Remarques**



- N'utilisez pas de solvants puissants tels que le benzène ou l'alcool, ni de chiffons traités chimiquement.
- Évitez de ranger l'appareil dans des endroits où des produits chimiques sont manipulés, pour protéger l'appareil de la corrosion.
- Des dépôts risquent de se former sur la surface de l'objectif s'il n'est pas nettoyé.
- Vérifiez chaque pièce de l'appareil avant de l'utiliser s'il n'a pas été utilisé pendant une longue période. Avant de prendre des photos importantes, assurez-vous de faire une prise de vue d'essai et vérifiez que l'appareil fonctionne correctement.

## Mode de nettoyage – Retrait de la poussière

Si de la poussière ou des saletés tombent sur le système à transfert de charge, des points noirs risquent d'apparaître dans la vue. Contactez le centre de service Olympus agréé pour faire nettoyer physiquement le système à transfert de charge. Le système à transfert de charge est un dispositif de précision et il est facilement endommagé. Pour nettoyer vous-même le système à transfert de charge, assurez-vous de bien suivre les instructions ci-dessous. Si l'énergie vient à manquer pendant le nettoyage, l'obturateur se fermera, pouvant entraîner le bris du rideau et du miroir. Surveillez la charge restante de la batterie.

**1** Retirez l'objectif de l'appareil photo et amenez le commutateur marche/arrêt sur ON.

**2** MENU ▶ [F1] ▶ [F2] ▶ [NETTOYAGE]

**3** Appuyez sur , puis sur la touche .

- L'appareil passe dans le mode de nettoyage.

**4** Appuyez complètement sur le déclencheur.

- Le miroir se lève et le rideau d'obturation s'ouvre.

**5** Nettoyage du système à transfert de charge.

- Retirez soigneusement toute poussière de la surface du système à transfert de charge en utilisant une soufflette mécanique (disponible en commerce).

**6** Faites attention de ne pas prendre la soufflette mécanique dans le rideau en coupant l'alimentation pour terminer le nettoyage.

- Si l'alimentation est coupée, le rideau se ferme, faisant tomber le miroir.

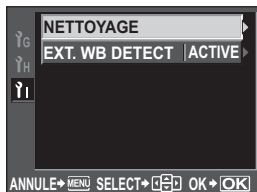



### ⚠ Remarques

- Faire attention de ne pas toucher le système à transfert de charge (disponible en commerce) avec la soufflette mécanique. Si la soufflette mécanique touche le système à transfert d'image, ce dernier sera endommagé.
- Ne mettez jamais la soufflette mécanique derrière la monture d'objectif. Si l'alimentation est coupée, l'obturateur se ferme, cassant ainsi le rideau.
- N'utilisez rien d'autre qu'une soufflette mécanique. Si du gaz haute pression est vaporisé sur le système à transfert de charge, il gèlera sur la surface du système à transfert de charge, endommageant le système à transfert de charge.

## Cadrage des pixels – Contrôle des fonctions de traitement d'image

Cette fonction permet à l'appareil de vérifier et de régler le système à transfert de charge et les fonctions de traitement d'image. Après l'utilisation de l'écran ACL ou une prise de vue en série, attendez au moins une minute avant d'utiliser cette fonction pour lui permettre de fonctionner correctement.

**1** MENU ▶ [F2] ▶ [PIXEL MAPPING]

**2** Appuyez sur , puis sur la touche .

- La barre [OCCUPE] est affichée pendant le cadrage des pixels. Lorsque le cadrage des pixels est terminé, le menu réapparaît.

### ⚠ Remarques

- Si vous coupez par inadvertance l'alimentation de l'appareil photo pendant le cadrage des pixels, recommencez à partir de l'étape 1.

## Principaux accessoires en option

Vous pouvez utiliser les accessoires Olympus suivants avec cet appareil photo.

### Source d'alimentation

#### Support de batterie HLD-4

Fixez le support de batterie et utilisez-le comme poignée pour prendre des vues en tant l'appareil photo verticalement. Il vous permet d'utiliser l'appareil sur une longue période.

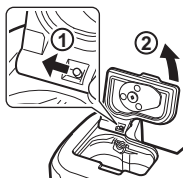

Pour fixer le support de batterie à l'appareil photo, retirez le couvercle de l'appareil comme illustré dans le schéma à gauche.

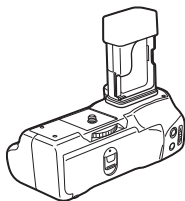

#### Chargeur de batterie Li-ion BCM-1

Ce chargeur permet de recharger la batterie au lithium-ion BLM-1 fournie avec cet appareil. La recharge de la batterie à l'aide de ce chargeur prend environ 2 heures.

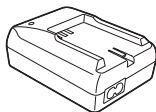

### Flashes sans fil

#### Système de flash RC sans fil Olympus FL-50R/FL-36R

Ces flashes externes émettent une quantité importante de lumière et peuvent être utilisés pour le flash FP et pour la prise de vue avec flash sans fil.



## Câble à distance

### Câble à distance RM-CB1

Ce commutateur à distance s'applique à la prise de vue macro et en pose. Connectez-le au connecteur de câble à distance de l'appareil photo.

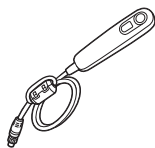

## Œilletons

### Œilletons de compensation dioptrique DE-P3/DE-N3

Ces œilletons permettent aux utilisateurs de prendre des vues sans porter leurs lunettes que l'utilisateur soit myope ou hypermétrope.

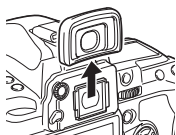

Pour retirer l'œilleton en option, procédez comme illustré à gauche.

## Description de la carte

### Cartes utilisables

Dans ce manuel, le terme "Carte" désigne un support d'enregistrement. Il est possible d'utiliser une CompactFlash, une Microdrive ou une xD-Picture Card (en option) avec cet appareil photo.

#### CompactFlash

Une CompactFlash est une carte mémoire flash de grande capacité. Les cartes commercialisées dans le commerce peuvent être utilisées.

#### Microdrive

Une carte Microdrive est un support qui utilise un disque dur compact de grande capacité. Les cartes Microdrive de norme CF + Type II (standard d'extension) CompactFlash peuvent être utilisées.

#### xD-Picture Card

Une xD-Picture Card est un moyen d'enregistrement utilisé dans les appareils compacts.

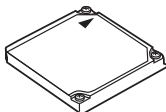
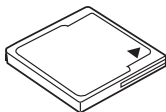



## Précautions à prendre lors de l'utilisation d'une carte Microdrive

Une carte Microdrive est un support qui utilise un disque dur compact. Comme le disque tourne, les cartes Microdrive ne sont pas aussi résistantes aux vibrations ou aux chocs que les autres cartes. Il faut faire très attention de ne pas exposer les cartes Microdrive (en particulier pendant l'enregistrement et la lecture) aux chocs et aux vibrations. Assurez-vous de bien lire les précautions suivantes avant d'utiliser une carte Microdrive.

Référez-vous également à l'avis fourni avec la carte Microdrive.

- Posez l'appareil avec précaution pendant l'enregistrement. Posez-le avec précaution sur une surface stable.
- N'utilisez pas l'appareil dans des endroits exposés à des vibrations ou à des chocs excessifs, par exemple dans un chantier de construction ou dans une voiture roulant sur une route cahoteuse.
- N'apportez pas les cartes Microdrive à des endroits où elles risquent d'être exposées à un magnétisme puissant.

### ! Remarques

- Les données de la carte ne seront pas totalement effacées, même après que la carte ait été formatée ou que les données ait été effacées. Lorsque vous jetez la carte, détruisez-la pour éviter que des informations personnelles ne se retrouvent entre d'autres mains.

## Formatage de la carte

Les cartes qui ne sont pas de marque Olympus ou les cartes formatées sur un ordinateur doivent être formatées avec l'appareil photo pour pouvoir être utilisées.

Toutes les données enregistrées sur la carte, y compris les données protégées, sont effacées lors du formatage. Avant de formater une carte qui a déjà été utilisée, assurez-vous qu'elle ne contient pas d'images importantes.

- 1 MENU** > [M] > [CONFIG CARTE]
- 2** Utilisez [Z] [Y] pour sélectionner [FORMATER], puis appuyez sur la touche [ENT].
- 3** Utilisez [Z] [Y] pour sélectionner [OUI], puis appuyez sur la touche [ENT].
  - Le formatage est effectué.



### CONSEILS

**Lors de l'insertion de cartes dans les deux logements de cartes :**

→ Sélectionnez la carte devant être utilisée dans le [CF/xD] du. [Z] "CF/xD" (P. 101)

## Batterie et chargeur

- Utilisez la batterie Olympus lithium-ion (BLM-1).  
N'utilisez pas d'autres types de batteries.
- La consommation d'énergie de l'appareil varie selon l'usage et d'autres conditions.
- Comme les actions suivantes consomment beaucoup d'énergie, la batterie s'épuisera rapidement.
  - Mise au point automatique de manière répétitive en appuyant sur le déclencheur à mi-course en mode de prise de vue.
  - Utilisation de la vue en direct.
  - Affiche les images sur l'écran ACL pendant une période prolongée.
  - Quand l'appareil est raccordé à l'ordinateur ou l'imprimante.
- Lors de l'utilisation d'une batterie épuisée, l'appareil peut s'éteindre sans que le message d'avertissement de batterie faible soit affiché.
- La batterie ne sera pas complètement chargée lors de l'achat. Chargez la batterie en utilisant le chargeur désigné (BCM-2) avant l'utilisation.
- Le temps normal de chargement de la batterie rechargeable fournie est d'environ 5 heures (estimation).
- N'utilisez pas de chargeurs autres que ceux désignés.

## Adaptateur secteur

Il est recommandé d'utiliser l'adaptateur secteur AC-1 (en option) pour les diaporamas importantes, le transfert de photos sur un ordinateur ou d'autres opérations pouvant durer longtemps.

N'utilisez pas d'autres adaptateurs secteur.

### ! Remarques

- Ne retirez pas la batterie ni ne débranchez l'adaptateur secteur lorsque l'appareil est allumé ou connecté à un autre périphérique. Ceci peut endommager les réglages et fonctions de l'appareil photo.
- Consultez le manuel fourni avec l'adaptateur secteur.

## Utilisation du chargeur à l'étranger

- Le chargeur et l'adaptateur secteur peuvent être utilisés avec la plupart des sources électriques dans la plage comprise entre 100 V et 240 V CA (50/60 Hz) dans le monde entier. Cependant, en fonction du pays ou de la région où vous vous trouvez, la prise murale CA peut se présenter sous une forme différente et l'adaptation du chargeur à la prise peut nécessiter l'utilisation d'un adaptateur. Pour plus d'informations, contactez votre fournisseur local d'électricité ou une agence de voyages.
- N'utilisez pas les adaptateurs de voyage disponibles en commerce car le chargeur ou l'adaptateur secteur pourrait mal fonctionner.

## Objectifs interchangeables

Sélectionner l'objectif avec lequel vous souhaitez faire la prise de vue.

Utiliser un objectif Four Thirds spécifié (monture Four Thirds). Si un objectif non spécifié est utilisé, la mise au point automatique et la mesure de la lumière ne fonctionneront pas correctement. Dans certains cas, d'autres fonctions risquent également de ne pas fonctionner.

### Monture Four Thirds

Développée par Olympus comme norme de monture d'objectif pour le système Four Thirds. Ces objectifs tout récemment interchangeables présentant la monture Four Thirds ont été développés du début à la fin grâce à l'ingénierie optique exclusive pour les appareils photo numériques.

### Objectif interchangeable ZUIKO DIGITAL

L'objectif interchangeable du système Four Thirds est conçu pour répondre à une utilisation professionnelle rigoureuse. Le système Four Thirds permet à un objectif rapide d'être également compact et léger.

### Longueur focale et profondeur de champ des objectifs système Four Thirds

Par rapport aux appareils photo 35 mm, les appareils Four Thirds permettent d'obtenir différents effets aux mêmes longueur focale et ouverture.

#### Longueur focale

A la même longueur focale d'un appareil photo 35 mm, un appareil système Thirds peut obtenir une longueur focale équivalente à deux fois plus qu'un appareil 35 mm. Ceci permet d'obtenir des téléobjectifs compacts. Par exemple, un objectif système Four Thirds 14 à 50 mm est équivalent à un objectif 28 à 100 mm d'un appareil photo 35 mm.

- Lorsque l'angle d'image d'un objectif système Four Thirds est converti en celui d'un appareil photo 35 mm, la perspective est identique à celle d'un appareil photo 35 mm.

#### Profondeur de champ

Un appareil photo système Four Thirds permet d'obtenir une profondeur de champ équivalente à deux fois celle d'un appareil photo 35 mm. Ceci permet à une quantité plus importante de lumière de pénétrer dans l'ouverture. Par exemple, un objectif système Four Thirds avec une luminosité de f2.0 est équivalent à f4.0 si converti à l'ouverture d'un appareil photo 35 mm.

- Vous pouvez obtenir la même quantité de flou d'arrière-plan qu'en utilisant un appareil photo 35 mm.

## ! Remarques

- Quand vous montez ou enlevez le bouchon avant et l'objectif de l'appareil photo, gardez la monture d'objectif de l'appareil photo dirigée vers le bas. Ceci permet d'éviter à la poussière ou à un corps étranger de tomber à l'intérieur de l'appareil photo.
- Ne pas enlever le bouchon avant ou ne pas fixer l'objectif dans des endroits poussiéreux.
- Ne pas diriger l'objectif monté de l'appareil photo vers le soleil. Ceci pourrait causer un mauvais fonctionnement de l'appareil ou même l'enflammer dû à l'effet loupe du soleil se reflétant dans l'objectif.
- S'assurer de ne pas perdre le bouchon avant ou le bouchon arrière.
- Monter le bouchon avant de l'appareil photo pour empêcher l'entrée de poussière dans l'appareil quand aucun objectif n'est fixé.

## Caractéristiques de l'objectif ZUIKO DIGITAL

### ■ Nomenclature

- ① Section de montage du pare-soleil
- ② Filetage de montage du filtre
- ③ Bague du zoom
- ④ Bague de mise au point
- ⑤ Index de montage
- ⑥ Contacts électriques
- ⑦ Capuchon avant
- ⑧ Capuchon arrière
- ⑨ Pare-soleil

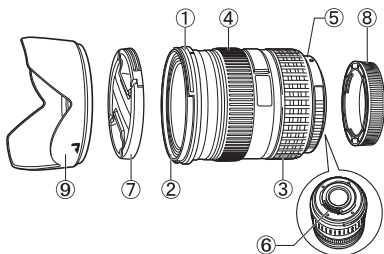

### ■ Fixation du pare-soleil

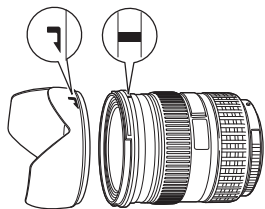

### ■ Rangement du pare-soleil

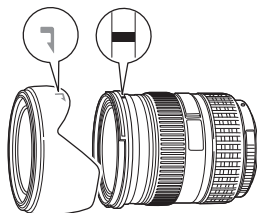

- Utiliser le pare-soleil lors de la prise de vue d'un sujet à contre-jour.

## ■ Spécifications principales

Éléments	12 - 60 mm	50 - 200 mm
Monture	Monture FOUR THIRDS	
Longueur focale	12 - 60 mm	50 - 200 mm
Ouverture maximale	f2,8 - 4,0	f2,8 - 3,5
Angle de vue	84° - 20°	24° - 6,2°
Configuration de l'objectif	10 groupes, 14 objectifs	15 groupes, 16 objectifs
	Revêtement multicouche (partiellement couche unique)	
Commande de diaphragme	f2,8 - 22	f2,8 - 22
Plage de prise de vue	0,25 m - ∞	1,2 m - ∞
Réglage de la mise au point	Commutateur AF/MF	
Poids (excluant le pare-soleil et le bouchon)	575 g	995 g
Dimensions (Diamètre maximum × longueur totale)	ø79,5 × 98,5 mm	ø86,5 × 157 mm
Monture de pare-soleil	Baïonnette	
Diamètre de filetage du montage du filtre	72 mm	67 mm

Il peut être utilisé avec le tube rallonge EX-25 disponible en option dans les conditions suivantes.

Le réglage de la mise au point utilisé lorsque le EX-25 est utilisé sera MF.

Objectif, longueur focale		Plage de prise de vue	Grossissement ( ) : Calculé sur la base des films 35 mm
12 - 60 mm	12 mm	La prise de vue n'est pas possible car des sujets ne peuvent pas être mis au point à cette longueur focale.	
	60 mm	21,0 cm - 25,5 cm	0,43 - 0,58× (0,86 - 1,16×)
50 - 200 mm		Prise de vue possible dans toute la plage du zoom	0,12 - 0,49× (0,24 - 0,98×)

## ■ Précautions de stockage

- Nettoyer l'objectif après utilisation. Retirer soigneusement toute poussière sur la surface de l'objectif en utilisant une soufflette mécanique ou une brosse. Utiliser du papier nettoyant pour objectif disponible en magasin et retirer la poussière de l'objectif. Ne pas utiliser de solvants biologiques.
- Replacer toujours le bouchon de l'objectif et le ranger s'il n'est pas utilisé.
- Ne pas stocker dans une zone où un insecticide est utilisé.

## ❗ Remarques sur la prise de vue

- Les bords des images risquent d'être tronqués si plusieurs filtres sont utilisés en même temps ou si un filtre épais est raccordé.

## Diagramme de ligne de programmation (mode P)

En mode **P**, l'appareil photo est programmé pour que la valeur d'ouverture et la vitesse d'obturation soient sélectionnées automatiquement selon la luminosité du sujet, comme indiqué ci-dessous. Le diagramme de ligne de programmation varie selon le type d'objectif monté.

— Lorsque l'objectif à zoom 14 - 54 mm f2,8 - 3,5 est utilisé (longueur focale : 14 mm, ISO100)

— Décalage de programme

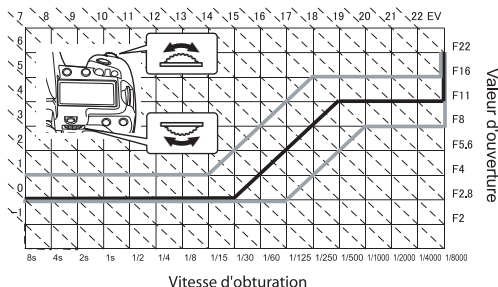

## Vitesse de synchronisation du flash et de l'obturateur





Mode de prise de vue	Vitesse d'obturation	Synchronisation du flash	Limite supérieure de la synchronisation <sup>*1</sup>	Flash fixe au déclenchement du flash <sup>*2</sup>
<b>P</b>	60 - 1/8000 sec.	1/ (longueur focale de l'objectif × 2) ou synchronisation, si inférieur	1/250	1/60
<b>A</b>	60 - 1/8000 sec.	1/ (longueur focale de l'objectif × 2) ou synchronisation, si inférieur	1/250	1/60
<b>S</b>	60 - 1/8000 sec.	Vitesse d'obturation réglée	1/250	—
<b>M</b>	60 - 1/8000 sec.	Vitesse d'obturation réglée	1/250	—

\*1 Peut être modifié à l'aide du menu : 1/60 - 1/250 "FLASH SYNC X ⚡" (P. 98)

\*2 Peut être modifié à l'aide du menu : 1/30 - 1/250 "FLASH LENT ⚡" (P. 98)

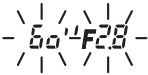
## Avertissement relatif à l'exposition

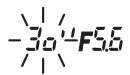
Si l'obtention de l'exposition optimale est impossible en appuyant à mi-course sur le déclencheur, l'affichage clignote dans le viseur et sur l'écran de contrôle.

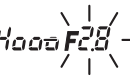
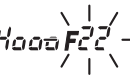
Mode de prise de vue	Exemple d'affichage d'avertissement (clignotant)	État	Action
P		Le sujet est trop sombre.	<ul style="list-style-type: none"> <li>Augmenter la sensibilité ISO.</li> <li>Utiliser le flash.</li> </ul>
		Le sujet est trop lumineux.	<ul style="list-style-type: none"> <li>Réduire la sensibilité ISO.</li> <li>Utiliser un filtre ND disponible dans le commerce (pour régler la quantité de lumière).</li> </ul>
A		Le sujet est sous-exposé.	<ul style="list-style-type: none"> <li>Réduire la valeur d'ouverture.</li> <li>Augmenter la sensibilité ISO.</li> </ul>
		Le sujet est surexposé.	<ul style="list-style-type: none"> <li>Augmenter la valeur d'ouverture.</li> <li>Réduire la sensibilité ISO ou utiliser un filtre ND disponible dans le commerce (pour régler la quantité de lumière).</li> </ul>
S		Le sujet est sous-exposé.	<ul style="list-style-type: none"> <li>Régler la vitesse d'obturation lente.</li> <li>Augmenter la sensibilité ISO.</li> </ul>
		Le sujet est surexposé.	<ul style="list-style-type: none"> <li>Régler la vitesse d'obturation rapide.</li> <li>Réduire la sensibilité ISO ou utiliser un filtre ND disponible dans le commerce (pour régler la quantité de lumière).</li> </ul>

\* La valeur d'ouverture au moment où l'indication clignote varie selon le type d'objectif et la longueur focale de l'objectif.

## Distance du flash

Les distances du flash lors de la prise de vue avec le flash intégré sont les suivantes en fonction des réglages de la sensibilité ISO et de la valeur d'ouverture.

	Sensibilité ISO						Distance du flash (m)
	3200	1600	800	400	200	100	
Ouverture	f8	f5,6	f4	f2,8	f2	f1,4	9,3
	f11	f8	f5,6	f4	f2,8	f2	6,5
	f16	f11	f8	f5,6	f4	f2,8	4,6
	f22	f16	f11	f8	f5,6	f4	3,3
	f32	f22	f16	f11	f8	f5,6	2,3
		f32	f22	f16	f11	f8	1,6
			f32	f22	f16	f11	1,2
				f32	f22	f16	0,8
				f32	f22	0,6	

## Vignetage du flash intégré avec l'utilisation d'un objectif interchangeable











































Les objectifs dans la plage de 14 à 150 mm peuvent être utilisés avec le flash intégré. Les objectifs suivants peuvent néanmoins interférer avec la lumière émise par le flash intégré et limiter ainsi la longueur focale et la plage de prise de vue.

Objectif	Longueur focale	Plage de prise de vue
ED14 - 42 mm f3,5 - 5,6	14 mm	1,2 m ou plus
ED14 - 45 mm f3,5 - 5,6	14 mm	1,2 m ou plus
ED14 - 54 mm f2,8 - 3,5	14 mm	1,2 m ou plus
ED12 - 60 mm f2,8 - 4,0 SWD	14 mm	2,0 m ou plus

- Les plages de prises de vue ci-dessus ne sont valables que lorsque le pare-soleil n'est pas monté sur l'objectif.
- Lors d'une prise de vue gros plan avec le flash intégré, la commande du flash peut ne pas fonctionner correctement si la plage de prise de vue est plus proche que 0,5 m.



## Modes de flash pouvant être réglés par mode de prise de vue

Mode de prise de vue	Indications dans le viseur	Indications sur l'écran de contrôle	Indications sur le grand écran de contrôle	Mode de flash	Synchronisation du flash	Conditions de déclenchement du flash	Limite de vitesse d'obturation
P A  	 - 	 -A	 <b>AUTO</b>	Flash automatique	Premier rideau	S'éclaire automatiquement sous un éclairage faible/à contre-jour *	1/30 s - 1/250 s
	 00 - 	 -A 		Flash automatique (réduction des "yeux rouges")		Se déclenche toujours	
				Flash d'appoint		—	
	 OFF	 OFF		Flash désactivé	—	—	—
	 SLo00 - 	 SLOW 	 <b>SLOW</b>	Synchronisation lente (réduction des "yeux rouges")	Premier rideau	S'éclaire automatiquement sous un éclairage faible/à contre-jour *	60 s - 1/250 s
	 SLo - 	 SLOW -A	 <b>SLOW</b>	Synchronisation lente			
	 SLo 2 - 	 SLOW -A 2nd-CURTAIN	 <b>SLOW2</b>	Synchronisation lente	Second rideau		
	 Full	 Full	 <b>FULL</b>	Flash manuel (FULL)	Premier rideau	Se déclenche toujours	
	 1-4	 1-4	 1/4	Flash manuel (1/4)			
	 1-16	 1-16	 1/16	Flash manuel (1/16)			
 1-64	 1-64	 1/64	Flash manuel (1/64)				

\* Lorsque le flash est réglé sur le mode flash super FP, il détecte le contre-jour avant de se déclencher avec une durée de flash plus longue qu'à l'ordinaire.  "Flash super FP" (P. 76)

Mode de prise de vue	Indications dans le viseur	Indications sur l'écran de contrôle	Indications sur le grand écran de contrôle	Mode de flash	Synchronisation du flash	Conditions de déclenchement du flash	Limite de vitesse d'obturation
S M B				Flash d'appoint	Premier rideau	Se déclenche toujours	60 s - 1/250 s
				Flash d'appoint (réduction des "yeux rouges")			
				Flash désactivé	—	—	—
			2nd CURTAIN	Flash d'appoint/ Synchronisation lente	Second rideau	Se déclenche toujours	60 s - 1/250 s
				Flash manuel (FULL)	Premier rideau		
				Flash manuel (1/4)			
				Flash manuel (1/16)			
				Flash manuel (1/64)			

## Température de couleur de la balance des blancs

Plus la température de couleur est élevée, plus la lumière est riche en bleu et pauvre en rouge; plus la température de couleur est basse, plus la lumière est riche en rouge et pauvre en bleu. L'équilibre spectral de différentes sources de lumière blanche est indiqué numériquement en température de couleur, un concept de physique exprimé en utilisant l'échelle de température Kelvin (K). La couleur du soleil ou tout autre source de lumière naturelle et la couleur d'une ampoule ou tout autre source de lumière artificielle peuvent être exprimées en termes de température de couleur.

En raison de leurs températures de couleur, les lampes fluorescentes sont inadaptées à une utilisation en tant que sources de lumière artificielle. Il y a des écarts dans les teintes des températures de couleur de l'éclairage fluorescent. Si les différences de teintes sont faibles, elles peuvent être calculées avec une température de couleur. C'est ce qu'on appelle la température de couleur corrélée.

Les réglages de présélection 4000K, 4500K et 6600K dans cet appareil photo sont des températures de couleur corrélées, et ne doivent pas être considérés strictement comme des températures de couleur. Utilisez ces réglages pour des conditions de prise de vue sous un éclairage fluorescent.

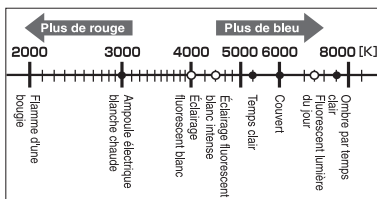

- Les températures de couleur pour chaque source de lumière indiquée dans l'échelle ci-dessus sont approximatives.

## Mode d'enregistrement et taille/nombre de fichiers d'images fixes enregistrables

La taille de fichier dans le tableau est approximative.

Mode d'enregistrement	Nombre de pixels (TAILLE IMAGE)	Compression	Format de fichier	Taille de fichier (Mo)	Nombre d'images fixes enregistrables (avec une xD-Picture Card de 1 Go)
RAW	3648 × 2736	Compression sans perte	ORF	Approx. 11	91
SF		1/2,7		Approx. 6,8	147
F		1/4		Approx. 4,7	211
N		1/8		Approx. 2,2	460
B	3200 × 2400	1/12	JPEG	Approx. 1,5	687
SF		1/2,7		Approx. 5,3	187
F		1/4		Approx. 3,7	267
N		1/8		Approx. 1,7	597
B	1/12	Approx. 1,1		888	
SF	2560 × 1920	1/2,7		Approx. 3,6	280
F		1/4		Approx. 2,2	466
N		1/8		Approx. 1,1	927
B		1/12		Approx. 0,7	1361
SF	1600 × 1200	1/2,7		Approx. 1,3	799
F		1/4		Approx. 0,8	1163
N		1/8		Approx. 0,5	2284
B		1/12		Approx. 0,3	3198
SF	1280 × 960	1/2,7		Approx. 0,8	1230
F		1/4		Approx. 0,5	1776
N		1/8		Approx. 0,3	3366
B		1/12	Approx. 0,2	4920	
SF	1024 × 768	1/2,7	Approx. 0,5	1881	
F		1/4	Approx. 0,4	2665	
N		1/8	Approx. 0,2	4920	
B		1/12	Approx. 0,1	7107	
SF	640 × 480	1/2,7	Approx. 0,2	4569	
F		1/4	Approx. 0,2	6396	
N		1/8	Approx. 0,1	10661	
B		1/12	Approx. 0,1	12793	

### ! Remarques

- Le nombre de vues restantes peut changer selon le sujet ou d'autres facteurs, par exemple si des réservations d'impression ont été effectuées ou non. Dans certains cas, le nombre de vues restantes affiché sur l'écran de contrôle ou sur l'écran ACL ne change pas même lorsque vous prenez des vues ou si des images mémorisées sont effacées.
- La taille réelle des fichiers varie selon le sujet.

## Fonctions pouvant être enregistrées avec My Mode et Réglages des configurations



















Fonction	Enregistrement "My Mode"	Enregistrement des réglages des configurations	Fonction	Enregistrement "My Mode"	Enregistrement des réglages des configurations
Mode de prise de vue	✓	—	L fps	—	✓
	✓	✓		—	✓
Stabilisateur d'image	—	✓	VEILLE	—	✓
	✓	✓	LCD ECLAIRE	—	✓
MODE AF	✓	✓	TIMER 4h	—	—
ZONE AF	✓	✓	MODE USB	—	—
AE BKT	✓	✓	EXTEND. LV	✓	✓
ISO BKT	✓	✓	GUIDE CADRE	—	✓
WB BKT	✓	✓	ETAPE EV	—	✓
FL BKT	✓	✓	ETAPE ISO	—	✓
MODE IMAGE	✓	✓	REGL. ISO AUTO	—	✓
LUMINOSITE	✓	✓	ISO AUTO	—	✓
	✓	✓	LECTURE AEL	—	✓
REDUC BRUIT	✓	✓	TEMPS POSE	—	✓
WB	✓	✓	FLASH SYNC X	✓	✓
	✓	✓	FLASH LENT	✓	✓
MESURE	✓	✓		—	✓
ISO	✓	✓	TOUT	—	—
FILTRE BRUIT	✓	✓	ESP. COULEUR	✓	✓
Mode de flash	✓	✓	COMP. VIGNETAGE	✓	✓
MODE RC	✓	✓	REGLAGE	—	✓
	✓	✓	TAILLE IMAGE	—	✓
LUMIERE AF	✓	✓	EFFAC. DIRECT	—	✓
DIRECTION MF	✓	✓	EFFAC. RAW+JPEG	—	✓
VERROUILLAGE AF	✓	—	NOM FICHER	—	—
ZONE AF	—	—	PRIORITE REGLAGE	—	—
SENSIBILITE AF	—	—	REGLAGE DPI	—	—
REGLAGE	—	—	NETTOYAGE	—	—
REINIT.OBJ.	—	—	EXT. WB DETECT	✓	✓
POSE MISE POINT	—	—		—	—
MOLETTE	—	✓	CFxD	—	—
AEL/AFL	—	✓	MODIF NOM FICHER	—	—
MEMO AEL/AFL	—	✓		—	—
FONCTION	—	✓		—	—
MY MODE	—	—	SORTIE VIDEO	—	—
TEMPS D'AFFICHAGE	—	—	VISUAL IMAGE	—	✓
	—	✓	PIXEL MAPPING	—	—
PRIORITE S	✓	✓	FIRMWARE	—	—
PRIORITE C	✓	✓			

✓ : Peut être sauvegardé. — : Ne peut pas être sauvegardé.

\* Inclut l'anti-vibration.

# Liste des menus

## Menu de prise de vue

Onglet	Fonction	Réglage	Page de référence		
	CONFIG CARTE	TOUT EFFAC/FORMATER	P. 89 P. 129		
	ENREGIST CONFIG	REINITIAL		P. 33	
		CONFIG.1	ENREG/REINITIAL		
		CONFIG.2	ENREG/REINITIAL		
	MODE IMAGE	VIVID/1/2 NATURAL/3/4 MUTED/5 PORTRAIT/ MONOCHROME/PERSO		P. 67	
	LUMINOSITE	AUTO/NORMAL/ FORTE LUMINOSITE/TON GRAVE		P. 68	
	WB		RAW/1F/2N/3N/4SN/RAW+1F/RAW+2N/ RAW+3N	P. 61	
			AUTO	A -7 - +7, G -7 - +7	P. 62
			 5300K	A -7 - +7, G -7 - +7	
			 7500K	A -7 - +7, G -7 - +7	
			 6000K	A -7 - +7, G -7 - +7	
 3000K			A -7 - +7, G -7 - +7		
 4000K			A -7 - +7, G -7 - +7		
 4500K			A -7 - +7, G -7 - +7		
 6600K			A -7 - +7, G -7 - +7		
 5500K			A -7 - +7, G -7 - +7		
 1 - 4	A -7 - +7, G -7 - +7				
	CWB	2000K - 14000K			
ISO	AUTO/100 - 3200		P. 49		
REDUC BRUIT	OFF/ACTIVE		P. 69		
FILTRE BRUIT	OFF/FAIBLE/STANDARD/ELEVÉ		P. 69		
	MESURE	 ESP + AF/ESP	P. 45		
					
					
					
					
	MODE RC 	OFF/ACTIVE		P. 76	
		-3.0 - 0.0 - +3.0		P. 73	
	MODE AF	S-AF/C-AF/MF/S-AF+MF/C-AF+MF		P. 51	
	ZONE AF	[ ]/[ ]/[ ]		P. 53	
	ANTI-VIBRATION [A]	OFF/1SEC - 30SEC		P. 59	
	AE BKT	OFF/3F 0.3EV/3F 0.7EV/3F 1.0EV/5F 0.3EV/5F 0.7EV/5F 1.0EV		P. 48	
WB BKT	A-B	OFF/3F 2ETAPE/	P. 66		
	G-M	3F 4ETAPE/3F 6ETAPE			
FL BKT	OFF/3F 0.3EV/3F 0.7EV/3F 1.0EV		P. 74		
ISO BKT	OFF/3F 0.3EV/3F 0.7EV/3F 1.0EV		P. 50		

\* Réglage par défaut

## Menu d'affichage

Onglet	Fonction	Réglage	Page de référence
		1/4/9/16/25	P. 83
		OFF/ACTIVE*	P. 83
	EDIT	EDITER RAW EDIT JPEG /OMBRE AJUS	P. 85
			P. 103
	TOUT COPIER	OUI/NON	P. 86
	ANNUL PROTEC	OUI/NON	P. 87

\* Réglage par défaut

## Menu personnalisé 1





Onglet	Fonction	Réglage	Page de référence	
	AF/MF		P. 90	
	LUMIERE AF	OFF/ACTIVE*	P. 90	
	DIRECTION MF		P. 90	
	VERROUILLAGE AF	OFF*/ACTIVE	P. 90	
	ZONE AF	OFF/ACTIVE*	P. 90	
	SENSIBILITE AF	NORMAL*/PETIT	P. 91	
	REGLAGE	OFF*/BOUCLE/SPIRAL	P. 91	
	REINIT.OBJ.	OFF/ACTIVE*	P. 91	
	POSE MISE POINT	OFF/ACTIVE*	P. 91	
	TOUCHE DIAL		P. 92	
	MOLETTE	<b>P</b>	Ps* /	P. 92
		<b>A</b>	FNo.* /	
		<b>S</b>	OBTURATEUR* / /	
		<b>M</b>	Molette principale : OBTURATEUR/FNo.* Molette secondaire : OBTURATEUR*/FNo.	
		<b>MENU</b>	Molette principale : / VALUE* Molette secondaire : / VALUE	
	AEL/AFL	S-AF*	mode1*/mode2/mode3	P. 92
		C-AF	mode1/mode2*/mode3/mode4	
		MF	mode1*/mode2/mode3	
	MEMO AEL/AFL	OFF*/ACTIVE	P. 93	
	FONCTION	PREVISU./LIVE PREVIEW//USINE /MF RAW /P/A/S/M/PHOTO TEST/MY MODE// / OFF	P. 93	
	MY MODE	MY MODE1/ MY MODE2	P. 94	
TEMPS D'AFFICHAGE	OFF*/3SEC/5SEC/8SEC/HOLD	P. 94		
	OFF*/ACTIVE	P. 94		

Onglet	Fonction	Réglage	Page de référence	
11	RELECTURE/		P. 95	
	PRIORITE S	OFF*/ACTIVE	P. 95	
	PRIORITE C	OFF*/ACTIVE*	P. 95	
	L fps	1fps/2fps/3fps*/4fps	P. 95	
	ECRAN/)/PC		P. 95	
	)	OFF*/ACTIVE*	P. 95	
	VEILLE	OFF*/1MIN*/3MIN/5MIN/10MIN	P. 95	
	LCD ECLAIRE	8SEC*/30SEC*/1MIN/HOLD	P. 95	
	TIMER 4h	OFF/4 h*	P. 95	
	MODE USB	AUTO*/NORMAL/MTP/CONTROLE/)/SIMPLE/ )/PERSO	P. 96	
EXTEND. LV	OFF*/ACTIVE	P. 96		
GUIDE CADRE	OFF*/GRILLE/SECTION DORÉE/ECHELLE	P. 96		
12	EXPO/)/ISO		P. 97	
	ETAPE EV	1/3EV*/1/2EV/1EV	P. 97	
	ETAPE ISO	1/3EV*/1EV	P. 97	
	REGL. ISO AUTO	LIMITE HAUTE	100 - 3200 (800*)	P. 97
		DÉFAUT	100 - 3200 (100*)	
	ISO AUTO	P/A/S*/TOUT	P. 97	
	LECTURE AEL	AUTO*/(6)/(7)/(8)HI/(9)SH	P. 97	
	TEMPS POSE	—	P. 97	
13	FLASH CUSTOM/		P. 98	
	FLASH SYNC X	1/60 - 1/250*	P. 98	
	FLASH LENT	1/30 - 1/250 (1/60*)	P. 98	
	+ +	OFF*/ACTIVE	P. 98	
14	←/COULEUR/WB		P. 98	
	TOUT (WB)	REGLAGE	A -7 - +7 G -7 - +7	P. 98
		REINITIAL	OUI/NON	
	ESP. COULEUR	sRGB*/AdobeRGB	P. 98	
	COMP. VIGNETAGE	OFF*/ACTIVE	P. 99	
	REGLAGE ←	←1 - ←4	L/M/S SF/F/N/B	P. 99
	TAILLE IMAGE	Middle	3200 × 2400/2560 × 1920*/ 1600 × 1200	P. 99
Small		1280 × 960/1024 × 768/640 × 480		
15	EFFACE ENREG		P. 99	
	EFFAC. DIRECT	OFF*/ACTIVE	P. 99	
	EFFAC. RAW+JPEG	JPEG/RAW/RAW+JPEG*	P. 99	
	NOM FICHER	AUTO*/REINITIAL	P. 100	
	PRIORITE REGLAGE	NON*/OUI	P. 100	
	REGLAGE DPI	AUTO*/PERSO	P. 100	
16	FONCTION		P. 101	
	NETTOYAGE	—	P. 126	
	EXT. WB DETECT	OFF*/ACTIVE*	P. 101	

\* Réglage par défaut



## Menu personnalisé 2

Onglet	Fonction	Réglage	Page de référence	
12		—	P. 15	
	CF/xD	CF*/xD	P. 101	
	MODIF NOM FICHER	Adobe RGB sRGB	OFF*/A-Z/0-9	P. 101
		AUTO*/-7 - +7	P. 101	
		*1	P. 101	
	SORTIE VIDEO	*1	P. 102	
	VISUAL IMAGE	OFF/AUTO  /1SEC - 20SEC (5 SEC*)	P. 102	
	PIXEL MAPPING	—	P. 126	
	FIRMWARE	—	P. 102	

\* Réglage par défaut

\*1 Les réglages par défaut varient selon la région d'achat de l'appareil photo.

## **AE (Exposition automatique)**

Le posemètre incorporé de l'appareil règle automatiquement l'exposition. Les trois modes AE disponibles sur cet appareil sont le mode **P**, dans lequel l'appareil sélectionne à la fois l'ouverture et la vitesse d'obturation, le mode **A**, dans lequel l'utilisateur sélectionne l'ouverture et l'appareil règle la vitesse d'obturation, et le mode **S**, dans lequel l'utilisateur sélectionne la vitesse d'obturation et l'appareil règle l'ouverture. En mode **M**, l'utilisateur sélectionne à la fois l'ouverture et la vitesse d'obturation.

## **Appareil photo reflex mono-objectif**

Un appareil photo avec un objectif de prise de vue servant également d'objectif pour le viseur. Il n'y a aucune différence entre la composition à capturer et celle affichée dans le viseur.

## **DCF (Design rule for Camera Film system)**

Un standard pour des fichiers d'image stipulé par l'association JEITA (Japan Electronics and Information Technology Association).

## **Disparition (vignetage)**

Ceci se réfère à la présence d'un objet qui bouche une partie du champ de prise de vue, faisant que le sujet en entier n'est pas photographié. Le vignetage intervient également lorsque l'image vue à travers le viseur ne correspond pas exactement à l'image prise à travers l'objectif. De plus, le vignetage peut se produire lorsqu'un pare-soleil non adapté est utilisé, causant l'apparition d'ombres dans les coins de l'image.

## **DPOF (Digital Print Order Format)**

Pour sauvegarder des réglages d'impression désirés sur des appareils photo numériques. En entrant les images à imprimer et le nombre d'exemplaires de chaque, l'utilisateur peut facilement avoir automatiquement les images désirées imprimées par une imprimante ou un laboratoire photo qui prend en charge le format DPOF.

## **Écran couleur TFT (Thin-Film Transistor)**

Un écran couleur construit en utilisant la technologie à couche mince.

## **EV (Valeur d'exposition)**

Un système pour mesurer l'exposition. EV0 est lorsque l'ouverture est à F1 avec une vitesse d'obturation de 1 seconde. La valeur EV augmente alors de 1 chaque fois que l'ouverture augmente d'une ouverture F ou que la vitesse d'obturation augmente d'un cran. EV peut également être utilisé pour indiquer des réglages de luminosité et de sensibilité ISO.

## **Exposition**

La quantité de lumière utilisée pour saisir une image. L'exposition est déterminée par la durée d'ouverture de l'obturateur (vitesse d'obturation) et la quantité de lumière qui passe à travers l'objectif (ouverture).

## **ISO (Sensibilité)**

Abréviation internationale de International Organization for Standardization. Le réglage de sensibilité utilisé sur les appareils photo numériques est basé sur la même norme ISO que la sensibilité d'un film. La sensibilité est indiquée par ISO 100 par exemple. Des valeurs ISO plus élevées indiquent une sensibilité plus grande à la lumière, ainsi des images peuvent être prises même dans des conditions de faible éclairage.

## **JPEG (Joint Photographic Experts Group)**

Un format de compression pour des images fixes en couleur. Les photographies (images) prises avec cet appareil sont enregistrées sur la carte au format JPEG lorsque le mode d'enregistrement est défini sur un réglage autre que **[RAW]**. En téléchargeant ces images sur un ordinateur, les utilisateurs peuvent les modifier à l'aide d'un logiciel graphique ou afficher les images dans un navigateur Web.

## **Mesure de lumière ESP numérique (Electro-Selective Pattern)**

Cela détermine l'exposition en divisant l'image en 49 zones et en mesurant et calculant le niveau de lumière de chaque zone.

## Mesure moyenne pondérée au centre

Un mode ou une technique de mesure de la lumière qui utilise une moyenne de la zone centrale et de la périphérie de l'image en privilégiant l'information au centre. Cette méthode est mieux utilisée lorsque la luminosité au centre et à la périphérie ne varie pas beaucoup. Voir également mesure ESP numérique et mesure ponctuelle.

## Mesure ponctuelle

La mesure effectuée par le posemètre est prise d'une plage très réduite autour du centre du sujet, définie par les repères de la zone de mesure ponctuelle dans le viseur. La mesure ponctuelle est idéale pour l'utilisation dans des situations d'éclairage difficile, ou lorsque l'élément important de la vue (visage du sujet) est petit. Utiliser la mesure ponctuelle pour les sujets en contre-jour, des événements sportifs ou des représentations d'artistes. Voir également mesure ESP numérique et mesure moyenne pondérée au centre.

## Mode A (Priorité à l'ouverture)

Vous définissez l'ouverture et l'appareil photo fait varier automatiquement la vitesse d'obturation pour que la vue soit prise avec l'exposition appropriée.

## Mode de veille

Un mode conçu pour économiser l'énergie de la batterie. L'appareil passé automatiquement en mode de veille si vous ne l'utilisez pas pendant un certain temps. Pour sortir du mode de veille, utilisez n'importe quelle touche de l'appareil (déclencheur, molette de défilement, etc.).

## Mode M (Manuel)

L'utilisateur règle à la fois l'ouverture et la vitesse d'obturation.

## Mode P (Programmé)

Appelé également mode Programme AE. L'appareil règle automatiquement la vitesse d'obturation et l'ouverture les meilleures pour la prise de vue.

## Mode S (Priorité vitesse)

Appelé également mode AE priorité vitesse. L'utilisateur sélectionne la vitesse d'obturation et l'appareil photo fait varier automatiquement l'ouverture pour que la vue soit prise avec la meilleure exposition.

## Nombre de pixels (TAILLE IMAGE)

Le nombre de points (pixels) utilisés pour créer une image détermine la taille d'image. Par exemple, une image avec un nombre de pixel de 640 × 480 est de la même taille que l'écran d'ordinateur si le réglage du moniteur est également de 640 × 480. Si le réglage du moniteur est 1024 × 768, l'image n'occupera qu'une partie de l'écran.

## NTSC (National Television Systems Committee) / PAL (Phase Alternating Line)

Formats de système de télévision. Le NTSC est principalement utilisé au Japon, en Amérique du Nord et en Corée. Le PAL est principalement utilisé en Europe et en Chine.

## Ouverture

L'ouverture ajustable de l'objectif qui contrôle la quantité de lumière qui entre dans l'appareil. Plus l'ouverture est grande, plus la profondeur de champ est courte et plus l'arrière-plan est flou. L'ouverture est exprimée en valeurs f. Plus l'ouverture est petite, plus la profondeur de champ est grande et plus l'arrière-plan est net. De grandes valeurs d'ouverture correspondent à de petites ouvertures, et de petites valeurs d'ouverture correspondent à de grandes ouvertures.

## PictBridge

C'est une norme d'interconnexion des appareils photo numériques et des imprimantes de différents fabricants et d'impression directe des images.

## Pixels

Un pixel est l'unité (point) la plus petite utilisée pour composer une image. Des images imprimées en grande taille claires nécessitent des millions de pixels.

## Profondeur de champ

La profondeur de champ se réfère à la distance entre le point le plus proche et le point le plus éloigné perçus "nets" dans la mise au point d'une vue.

## **RAW**

Se réfère à des données brutes, données qui n'ont pas été parfaites par les fonctions de l'appareil photo tels que la balance des blancs, la netteté, le contraste, etc. Ce format de fichier est pour la visualisation et le traitement avec notre propre logiciel. Vous pourrez ne pas être en mesure d'ouvrir ou de traiter ces fichiers avec d'autres logiciels d'application graphique, et ces fichiers ne peuvent pas être sélectionnés pour le tirage DPOF. L'extension du nom des fichiers RAW est orf (\*.orf).

## **Spectre couleur**

Un modèle qui décrit des couleurs en utilisant plus que trois coordonnées. Les spectres couleur tels que sRGB, Adobe RGB sont parfois utilisés pour coder/ reproduire des couleurs.

## **Système à transfert de charge**

Il convertit la lumière passant à travers l'objectif en signaux électriques. Sur cet appareil photo, la lumière est captée et convertie en signaux RVB pour former une seule image.

## **Système de détection de contraste/phase TTL**

Utilisé pour mesurer la distance entre l'appareil et le sujet. L'appareil détermine si l'image est au point par le niveau de contraste détecté.

## **Système TTL (à travers l'objectif)**

Pour ajuster l'exposition, un capteur de lumière incorporé dans l'appareil mesure directement la lumière passant à travers l'objectif.

## **Taux de compression**

La compression est une méthode de réduction de la taille des fichiers en condensant certains éléments de données, et le taux de compression exprime la quantité de compression. L'effet réel du taux de compression sélectionné peut varier avec le contenu de l'image. Les nombres pour le taux de compression sélectionné avec cet appareil ne donnent qu'une échelle générale de référence et ne sont pas des valeurs précises.

## **Température de couleur**

L'équilibre spectral de différentes sources de lumière blanche est exprimé de façon numérique par la température de couleur, un concept de physique qui, avec un éclairage par incandescence, correspond globalement à la température absolue du filament de la lampe, exprimée en degrés sur l'échelle de température Kelvin (K). Plus la température de couleur est élevée, plus la lumière est riche en bleu et pauvre en rouge; plus la température de couleur est basse, plus la lumière est riche en rouge et pauvre en bleu. Vous pourrez rencontrer des difficultés avec la reproduction des couleurs en prenant des photos en intérieur sous un éclairage fluorescent, ou en présence de la lumière du jour avec un éclairage fluorescent. Votre appareil photo dispose d'une fonction de réglage de la balance des blancs que vous pouvez utiliser pour compenser les effets négatifs de combinaisons de couleur qui peuvent éventuellement apparaître sur les photos.

La compression est une méthode de réduction de la taille des fichiers en condensant certains éléments de données, et le taux de compression exprime la quantité de compression. L'effet réel du taux de compression sélectionné peut varier avec le contenu de l'image. Les nombres pour le taux de compression sélectionné avec cet appareil ne donnent qu'une échelle générale de référence et ne sont pas des valeurs précises.

## Caractéristiques de l'appareil photo

### ■ Type de produit

Type de produit : Appareil photo numérique reflex mono-objectif avec système d'objectifs interchangeables

Objectif : Objectif système Four Thirds Zuiko Digital

Monture d'objectif : Monture Four Thirds

Longueur focale équivalente

à un appareil à film 35 mm : Environ deux fois la longueur focale de l'objectif

### ■ Système à transfert de charge

Type de produit : Capteur MOS de vue en direct 4/3"

Nombre total de pixels : Approx. 11 800 000 pixels

Nombre de pixels efficaces : Approx. 10 100 000 pixels

Taille de l'écran : 17,3 mm (H) × 13,0 mm (V)

Format d'affichage : 1,33 (4:3)

### ■ Viseur

Type de produit : Viseur reflex mono-objectif au niveau de l'oeil

Champ de vue : Approx. 100 % (champ de vue des images enregistrées)

Grossissement dans le viseur : Approx. 1,15× (-1 m<sup>-1</sup>, objectif 50 mm, infini)

Point de vision : 16,2 mm du verre du couvercle (-1 m<sup>-1</sup>)

Plage de réglage dioptrique : -3,0 - +1,0 m<sup>-1</sup>

Fractionnement du

cheminement optique : Demi-miroir à retour rapide

Profondeur de champ : Vérifiable avec la touche de prévisualisation (WB de préférence

rapide) (Avec PREVISU. spécifié avec la touche Fn)

Écran de mise au point : Fixe

CEilleton : Interchangeable

### ■ Vue en direct

: Utilise un capteur MOS pour la prise de vue en direct

: Champ de vue de 100 %

### ■ Écran ACL

Type de produit : Écran ACL couleur 2,5" TFT (HyperCrystal LCD), réglable

Nombre total de pixels : Approx. 230 000 pixels

### ■ Obturateur

Type de produit : Obturateur informatisé à plan de focale

Vitesse d'obturation : 1/8000 à 60 sec., Prise de vue en pose

### ■ Mise au point automatique

Type de produit : Système de détection de contraste/phase TTL

Points de mise au point : 11 points

Plage de luminosité AF : EV -2 à EV 19

Sélection du point de mise au point : Automatique, Optionnelle

Eclairage AF : Le flash intégré fournit l'éclairage.

### ■ Commande d'exposition

Système de mesure de la lumière: TTL à ouverture complète

(1) Mesure ESP numérique

(2) Mesure moyenne pondérée au centre

(3) Mesure ponctuelle (2 % environ pour l'écran du viseur)

Plage de mesure : EV 1 à EV 20 (Mesure ESP numérique, mesure moyenne pondérée au centre, mesure ponctuelle) (à température ambiante, 50 mm f2, ISO 100)

Modes de prise de vue : (1) **P** : AE programmé (décalage de programme possible)

(2) **A** : Priorité à l'ouverture AE

(3) **S** : Priorité à la vitesse AE

(4) **M** : Manuel

(5) **B** : Pose

Sensibilité ISO : 100 - 3200 (1/3, 1 étape EV)  
Compensation de l'exposition : ± 5 EV (pas EV 1/3, 1/2, 1)

### ■ Balance des blancs

Type de produit : Système à transfert d'image et capteur de balance des blancs  
Réglage de mode : Auto, Balance des blancs de présélection (8 réglages), Balance des blancs personnalisée, Balance des blancs de référence rapide (4 réglages)

### ■ Enregistrement

Mémoire : Carte CF (compatible avec Type I et II)  
Microdrive (compatible avec FAT 16/32)  
xD-Picture Card  
Système d'enregistrement : Enregistrement numérique, JPEG (selon la règle de conception des systèmes de fichiers d'appareil photo (DCF)), données RAW  
Normes en vigueur : Exif 2.2, Digital Print Order Format (DPOF), PRINT Image Matching III, PictBridge

### ■ Affichage

Mode d'affichage : Affichage d'une seule image, affichage de gros plan, affichage d'index, rotation de l'image, diaporama, affichage de la table lumineuse, affichage de calendrier  
Affichage d'informations : Affichage d'informations, affichage d'histogramme

### ■ Drive

Mode Drive : Prise d'une seule vue, prise de vue en série, retardateur, télécommande  
Prise de vue en série : Approx. 5 images à la seconde  
Retardateur : Durée de fonctionnement : 12 s, 2 s  
Télécommande optique : Durée de fonctionnement : 2 s, 0 s (prise de vue instantanée) (Télécommande RM-1 (en option))

### ■ Flash

Synchronisation : Synchronisé avec l'appareil photo à 1/250 s ou moins  
Mode de commande du flash : TTL-AUTO (Mode pré-éclair TTL), AUTO, MANUAL  
Fixation d'un flash externe : Sabot flash, connecteur de flash externe (liaison x)  
Fonction flash sans fil : Compatible avec le système de flash RC sans fil Olympus

### ■ Connecteur externe

Connecteur USB, Prise d'entrée CC, Prise de sortie vidéo, connecteur de câble à distance

### ■ Source d'alimentation

Batterie : Batterie au Li-ion (BLM-1) × 1  
Source électrique : Adaptateur secteur (AC-1) (en option)

### ■ Dimensions/poids

Dimensions : 142,5 mm (L) × 116,5 mm (H) × 74,5 mm (P) (parties en saillie non comprises)  
Poids : Approx. 810 g (sans batterie)

### ■ Ambiance de fonctionnement

Température : 0°C - 40°C (fonctionnement)/  
-20°C - 60°C (stockage)  
Humidité : 30 à 90 % (fonctionnement)/10 à 90 % (stockage)

## Caractéristiques de la batterie/chargeur

### BLM-1 Batterie au lithium-ion

---

N° MODÈLE	: PS-BLM1
Type de produit	: Batterie rechargeable au lithium ion
Tension de sortie nominale	: 7,2 V CC
Puissance nominale	: 1500 mAh
Nombre de charges et de décharges	: Approx. 500 cycles (varie en fonction des conditions d'utilisation)
Température ambiante	: 0°C - 40°C (charge) -10°C - 60°C (fonctionnement) -20°C - 35°C (stockage)
Dimensions	: Approx. 39 mm (L) × 55 mm (P) × 21,5 mm (H)
Poids	: Approx. 75 g (sans capuchon de protection)

### BCM-2 Chargeur au lithium-ion

---

N° MODÈLE	: PS-BCM2
Entrée nominale	: 100 V à 240 V CA (50/60 Hz)
Sortie nominale	: 8,35 V CC, 400 mA
Durée de charge	: Approx. 5 heures (température de pièce avec BLM-1)
Température ambiante	: 0°C - 40°C (fonctionnement)/ -20°C - 60°C (stockage)
Dimensions	: Approx. 62 mm (L) × 83 mm (P) × 26 mm (H)
Poids	: Approx. 72 g (sans cordon d'alimentation)

**LES CARACTERISTIQUES DES PRODUITS PEUVENT CHANGER SANS PREAVIS DU FABRICANT.**



## Objectif Standard



**ZUIKO DIGITAL**  
ED 14-42 mm 1:3.5-5.6  
Zoom Standard

Compatible avec  
EX-25\* Tube d'extension  
uniquement à 25-42 mm



**ZUIKO DIGITAL**  
17.5-45 mm 1:3.5-5.6  
Zoom Standard  
(disponible uniquement  
en kit spécialisé)

Compatible avec  
EX-25\* Tube d'extension  
uniquement à 25-45 mm



**ZUIKO DIGITAL**  
ED 18-180 mm 1:3.5-6.3  
Super Zoom (10x)

Compatible avec  
EX-25\* Tube d'extension  
uniquement à 50-180 mm

TF-22  
Double flash avec bague  
adaptateur 52 mm à 67 mm/72 mm

TF-22  
Double flash avec bague  
adaptateur 62 mm à 67 mm/72 mm

## Objectif Standard



**ZUIKO DIGITAL**  
35 mm 1:3.5  
Macro

Compatible avec  
EX-25\* Tube d'extension  
à 25 cm

RF-11 Flash Annulaire avec FR-1



**ZUIKO DIGITAL**  
ED 40-150 mm 1:4.0-5.6  
Zoom téléobjectif

Compatible avec  
EX-25\* Tube d'extension

TF-22 Double flash avec FR-1



**ZUIKO DIGITAL**  
ED 70-300 mm 1:4.0-5.6  
Zoom super téléobjectif

Compatible avec  
EX-25\* Tube d'extension

TF-22 Double flash avec FR-1

## Objectif Pro



**ZUIKO DIGITAL**  
ED 8 mm 1:3.5  
Fisheye

Compatible avec  
EC-14/EC-20\* Télé-convertisseur



**ZUIKO DIGITAL**  
11-22 mm 1:2.8-3.5  
Grand Angle

Compatible avec  
EC-14/EC-20\*\* TF-22 Double flash

## Objectif Pro



**ZUIKO DIGITAL**  
ED 12-60 mm 1:2.8-3.5  
Zoom Standard SWD

Compatible avec  
EX-25\* Tube d'extension  
uniquement à 60 mm



**ZUIKO DIGITAL**  
ED 14-54 mm 1:2.8-3.5  
Zoom Standard

Compatible avec  
EX-25\* Tube d'extension  
à 54 mm

RF-11 Flash Annulaire



**ZUIKO DIGITAL**  
ED 50-200 mm 1:2.0  
Macro

Compatible avec  
EX-25\* Tube d'extension

TF-22 Double flash avec FR-1



**ZUIKO DIGITAL**  
ED 50-200 mm 1:2.8-3.5  
Zoom téléobjectif SWD

Compatible avec  
EX-25\* Tube d'extension

RF-11 Flash Annulaire

## Objectif Top Pro



**ZUIKO DIGITAL**  
ED 7-14 mm 1:4.0  
Grand Angle

Compatible avec  
EC-14/EC-20\* Télé-convertisseur

## Objectif Top Pro



**ZUIKO DIGITAL**  
ED 14-35 mm 1:2.0 SWD  
Zoom Standard

Compatible avec  
EC-14/EC-20 Télé-convertisseur



**ZUIKO DIGITAL**  
ED 35-100 mm 1:2.0  
Zoom téléobjectif

Compatible avec  
EX-25\* Tube d'extension  
uniquement à 60-100 mm



**ZUIKO DIGITAL**  
ED 90-250 mm 1:2.8  
Zoom téléobjectif

Compatible avec  
EX-25\* Tube d'extension



**ZUIKO DIGITAL**  
ED 150 mm 1:2.0  
Focale Fixe

Compatible avec  
EX-25\* Tube d'extension



**ZUIKO DIGITAL**  
ED 300 mm 1:2.8  
Focale Fixe

Compatible avec  
EX-25\* Tube d'extension

Porte-filtre interne compris



## Adaptateur



**ZUIKO DIGITAL  
EC-14 – Télé-  
convertisseur 1.4x**



**ZUIKO DIGITAL  
EC-20 – Télé-  
convertisseur 2.0x**



**EX-25**  
Tube d'extension



**MF-1**  
Bague  
adaptateur OM

## Télécommande



**RM-1**  
Télécommande



**RM-CB1**  
Câble de  
déclenchement

## Flash



**FL-CB05**  
Câble flash



**FL-50R**  
Flash sans fil



**FL-36R**  
Flash sans fil



**FL-20**  
Flash

**SRF-11**  
Kit flash annulaire  
(compr. FC-1/RF-11)



**RF-11**  
Flash Annulaire



**FR-1**  
Bague adaptateur  
de flash pour  
macro 35/50mm



**TF-22**  
Double flash



**FC-1**  
Contrôleur  
macro



**FL-CB02**  
Câble flash



**FL-50R**  
Support Flash  
(incl. avec le  
FL-50R et FL-36R)



**FLBA-1**  
Adaptateur pour  
flash indirect  
(incl. avec FL-50R)



**FLRA-1**  
Adaptateur réflecteur  
(incl. avec FL-50R)

**SHV-1**  
Kit flash haute capacité  
(compr. HV-1/BN-1/AC-2)

**STF-22**  
Kit Double flash  
(compr. FC-1/TF-22)



**FP-1**  
Support  
poignée flash  
(compr. FL-CB02)  
pour FL-50R/  
RF-11/TF-22



**BN-1**  
Accu Ni-MH

**AC-2**  
Adaptateur secteur

## Alimentation électrique



**BLM-1**  
Pack accu Lithium-ion



**HLD-4**  
Poignée d'alimentation  
(pour 2x BLM-1)



**LBH-1**  
Porte-piles batterie  
Lithium-ion  
(pour 3x CR123A)  
(uniquement avec HLD-4)



**BCM-1**  
Chargeur rapide pour  
batterie Lithium-ion



**BCM-2**  
Chargeur pour batterie  
Lithium-ion



**AABH-1**  
Porte Batterie  
(compr. avec HLD-4)



**AC-1**  
Support alimentation

## Fourre-touts E-System



Fourre-tout E-System



Sac à dos Pro E-System



Fourre-tout compact E-System

## Œilletons



**VA-1**  
Viseur d'angle



**EP-5**  
Œilleton  
compr. avec  
E-410/S10



**EP-6**  
Œilleton



**EP-7**  
Œilleton  
(compr. avec E-3)



**ME-1**  
Œilleton  
glissant



**DE-P3**  
Œilleton  
Dioptrie +3



**DE-N3**  
Œilleton  
Dioptrie -3



**FS-3\*\*\***  
Ecran  
de visée

\*Uniquement avec MF \*\*AF possible quand utilisé au centre de l'écran \*\*\*Echange possible uniquement via le SAV Olympus 1) Pack accu – accessoire en option

Les caractéristiques techniques et l'aspect peuvent être modifiés sans avis préalable et sans obligation de la part du fabricant.

## PRECAUTIONS DE SECURITE



### ATTENTION

RISQUE DE DÉCHARGE



**ATTENTION** : POUR RÉDUIRE LE RISQUE DE DÉCHARGE ÉLECTRIQUE, NE RETIRER NI LA PARTIE ANTÉRIEURE NI POSTÉRIEURE DU BOÎTIER. AUCUNE PIÈCE À L'INTÉRIEUR NE PEUT ÊTRE RÉPARÉE PAR L'UTILISATEUR. SE RÉFÉRER À DU PERSONNEL DE DÉPANNAGE QUALIFIÉ POUR UNE RÉPARATION.



Le point d'exclamation à l'intérieur d'un triangle vous alerte sur certains points importants concernant le maniement et l'entretien de l'appareil figurant dans la documentation fournie avec le produit.



**DANGER**

Si le produit est utilisé sans respecter les informations données sous ce symbole, des blessures graves, voire mortelles pourraient en résulter.



**AVERTISSEMENT**

Si le produit est utilisé sans respecter les informations données sous ce symbole, des blessures voire la mort pourraient en résulter.



**ATTENTION**

Si le produit est utilisé sans observer les informations données sous ce symbole, des blessures, des dommages à l'appareil ou des pertes de données pourraient en résulter.

### AVERTISSEMENT!

**POUR ÉVITER LES RISQUES D'INCENDIE OU DE DÉCHARGE ÉLECTRIQUE, NE JAMAIS DÉMONTER, EXPOSER CE PRODUIT À L'EAU NI LE FAIRE FONCTIONNER DANS UN ENVIRONNEMENT TRÈS HUMIDE.**

## Précautions générales

- Lire toutes les instructions** – Avant d'utiliser l'appareil, lire toutes les instructions de fonctionnement. Sauvegarder tous les manuels et la documentation pour s'y référer ultérieurement.
- Nettoyage** – Toujours débrancher ce produit de la prise de courant avant nettoyage. N'utiliser qu'un chiffon humide pour le nettoyage. Ne jamais utiliser de produits de nettoyage liquides ou aérosols, ni de solvants organiques pour nettoyer ce produit.
- Accessoires** – Pour votre sécurité, et pour éviter d'endommager le produit, n'utiliser que des accessoires recommandés par Olympus.
- Eau et humidité** – Pour les précautions sur des produits avec une conception imperméable, lire les sections imperméabilisation.
- Emplacement** – Pour éviter d'endommager l'appareil, monter le produit solidement sur un trépied ou un sabot stable.
- Alimentation** – Ne raccorder ce produit qu'à la source d'alimentation décrite sur l'étiquette du produit.
- Foudre** – Si un orage éclate pendant l'utilisation d'un adaptateur secteur, le débrancher immédiatement de la prise de courant.
- Entrée d'objets** – Pour éviter des blessures, ne jamais introduire d'objet métallique dans le produit.
- Chaleur** – Ne jamais utiliser ni ranger ce produit près d'une source de chaleur telle qu'un radiateur, un accumulateur de chaleur, ou tout type d'appareil qui génère de la chaleur, comprenant les amplificateurs.

## Précautions de manipulation du produit



### AVERTISSEMENT

- **Ne pas utiliser l'appareil à proximité de gaz inflammables ou explosifs.**
- **Ne pas utiliser le flash ou la LED de très près sur des personnes (bébés, jeunes enfants, etc.).**
  - Vous devez être au moins à 1 m des visages de vos sujets. Déclencher le flash trop près des yeux du sujet pourrait causer une perte momentanée de la vision.
- **Ne pas laisser l'appareil à la portée des enfants.**
  - Toujours utiliser et ranger l'appareil hors de la portée des jeunes enfants et des bébés pour empêcher les situations dangereuses suivantes qui pourraient causer des blessures graves:
    - S'enrouler dans la courroie de l'appareil, causant la strangulation.
    - Avaler accidentellement la batterie, des cartes ou d'autres petites pièces.
    - Déclencher accidentellement le flash dans leurs yeux ou ceux d'un autre enfant.
    - Se blesser accidentellement par des parties en mouvement de l'appareil.
- **Ne pas regarder le soleil ni de la lumière puissante avec l'appareil.**
- **Ne pas utiliser ni ranger l'appareil dans des endroits poussiéreux ou humides.**
- **Ne pas couvrir le flash avec une main pendant le déclenchement.**



### ATTENTION

- **Arrêter immédiatement d'utiliser l'appareil si vous remarquez une odeur, un bruit anormal ou de la fumée provenant de l'appareil.**
  - Ne jamais retirer les batteries les mains nues, ce qui pourrait vous brûler les mains.
- **Ne jamais manipuler l'appareil avec des mains mouillées.**
- **Ne pas laisser l'appareil dans des endroits où il pourrait être soumis à des températures très élevées.**
  - Ceci pourrait causer une détérioration de certaines pièces et, dans certaines circonstances, l'appareil pourrait prendre feu. Ne pas utiliser le chargeur ni un adaptateur secteur s'il est couvert (par exemple par une couverture). Ce qui pourrait causer une surchauffe, débouchant sur un incendie.
- **Manipuler l'appareil soigneusement afin d'éviter une brûlure à basse température.**
  - Lorsque l'appareil contient des parties métalliques, une surchauffe peut déboucher sur une brûlure à basse température. Faire attention aux points suivants:
    - Utilisé pendant une longue durée, l'appareil devient chaud. Si vous tenez l'appareil dans ces conditions, une brûlure à basse température risque de se produire.
    - Dans des endroits sujets à des températures très froides, la température du corps de l'appareil peut être plus basse que la température ambiante. Si possible, mettre des gants en tenant l'appareil à des températures basses.
- **Faire attention avec la courroie.**
  - Faire attention avec la courroie en portant l'appareil. Elle peut facilement s'accrocher à des objets sur le passage et causer des dommages sérieux.

## Précautions pour la manipulation de la batterie

**Veillez suivre ces consignes importantes pour éviter le coulage du liquide de la batterie, une génération de chaleur, des brûlures, une explosion, ou de causer des décharges électriques ou brûlures.**



### DANGER

- Cet appareil photo utilise une batterie lithium-ion spécifiée par Olympus. Chargez la batterie à l'aide du chargeur spécifié. N'utilisez aucun autre chargeur.
- Ne faites jamais chauffer les batteries et ne les brûlez jamais.
- Prenez toutes les précautions nécessaires lors du transport ou du stockage des batteries pour éviter le contact avec des objets métalliques (bijoux, épingles, trombones etc.).
- Ne stockez pas les batteries dans des endroits exposés au soleil, ne les exposez pas à des températures élevées (dans une voiture surchauffée), ne les placez pas à proximité d'une source de chaleur, etc.
- Pour éviter des fuites de la batterie ou éviter d'endommager leurs bornes, suivez attentivement les instructions concernant leur utilisation. Ne tentez jamais de démonter une batterie, de la modifier de quelque façon que ce soit, en la soudant etc.
- Si du liquide de batterie atteint vos yeux, rincez-les immédiatement à l'eau courante claire et froide et consultez un médecin immédiatement.
- Stockez toujours les batteries hors de la portée des petits enfants. Si un enfant avale accidentellement une batterie, consultez immédiatement un médecin.



## AVERTISSEMENT

- Conservez les batteries constamment au sec.
- Pour éviter des fuites, une surchauffe, un incendie ou une explosion, utilisez uniquement les batteries recommandées pour ce produit.
- Insérez la batterie soigneusement comme indiqué dans le mode d'emploi.
- Si les batteries rechargeables n'ont pas été rechargées pendant le temps indiqué, arrêtez la charge et ne les utilisez pas.
- N'utilisez pas une batterie si elle est fissurée ou cassée.
- Si une batterie fuit, se décolore ou se déforme, ou présente un quelconque caractère anormal pendant son fonctionnement, arrêtez d'utiliser l'appareil photo.
- Si du liquide de batterie se répand sur vos vêtements ou votre peau, enlevez le vêtement et lavez immédiatement la zone touchée à l'eau courante froide. Si le fluide vous brûle la peau, consultez immédiatement un médecin.
- Ne soumettez jamais les batteries à des chocs violents ou des vibrations continues.



## ATTENTION

- Avant de l'insérer, inspectez toujours soigneusement la batterie, vérifiez qu'il n'y a pas de fuites, de décoloration, de déformation ou tout autre anomalie.
- La batterie peut chauffer si elle est utilisée de manière prolongée. Pour éviter les brûlures légères, ne la retirez pas immédiatement après l'avoir utilisée.
- Retirez toujours la batterie de l'appareil avant de le ranger pour une longue durée.
- Cet appareil photo utilise une batterie lithium-ion spécifiée par Olympus. N'utilisez pas de batterie d'un autre type. Pour une utilisation correcte en toute sécurité, veuillez lire attentivement le mode d'emploi de la batterie avant de l'utiliser.
- Si les bornes de la batterie deviennent humides ou grasses, un mauvais contact risque de se produire. Essuyez la batterie correctement avec un chiffon sec avant utilisation.
- Chargez toujours une batterie lors d'une première utilisation, ou si elle n'a pas été utilisée pendant une longue période.
- En faisant fonctionner l'appareil photo sur batterie à des températures basses, essayez de maintenir l'appareil photo et la batterie au chaud dans la mesure du possible. La batterie qui s'épuise à basses températures peut se rétablir après l'avoir réchauffée à la température normale.
- Le nombre de photos que vous pouvez prendre peut varier selon les conditions de prise de vue ou la batterie.
- Avant de partir pour un long voyage, en particulier avant de partir à l'étranger, achetez des batteries de recharge. Une batterie recommandée peut être difficile à trouver au cours d'un voyage.
- Veuillez recycler les batteries pour préserver les ressources de notre planète. Quand vous jetez des batteries usées, assurez-vous d'en recouvrir les bornes et toujours respecter la réglementation locale.

## Précautions pour l'environnement d'utilisation

- Pour protéger la technologie de haute précision contenue dans ce produit, ne jamais laisser l'appareil dans les endroits indiqués ci-dessous, que ce soit en utilisation ou pour le rangement :
  - Endroits où les températures et/ou l'humidité sont élevées ou passent par des changements extrêmes. En plein soleil, à la plage, dans des voitures fermées, ou près d'autres sources de chaleur (poêle, radiateur, etc.) ou des humidificateurs.
  - Dans des endroits sablonneux ou poussiéreux.
  - Près de produits inflammables ou explosifs.
  - Dans des endroits humides, telle qu'une salle de bain ou sous la pluie. En utilisant des produits avec une conception imperméable, lire également leurs manuels.
  - Dans des endroits prédisposés à de fortes vibrations.
- Ne jamais laisser tomber l'appareil ou le soumettre à des chocs violents ou à des vibrations.
- Lorsque l'appareil est monté sur un trépied, ajuster sa position avec la tête du trépied. Ne pas faire tourner l'appareil.
- Ne pas laisser l'appareil pointé directement vers le soleil. Ce qui pourrait entraîner des dommages à l'objectif ou au rideau, une perte de couleur, des images fantômes sur le système à transfert de charge, voire provoquer un incendie.
- Ne pas toucher les contacts électriques de l'appareil et des objectifs interchangeables. Ne pas oublier de fixer le capuchon en retirant l'objectif.
- Avant de ranger l'appareil pour une longue durée, retirer la batterie. Choisir un endroit frais et sec pour le rangement pour prévenir la formation de condensation ou de moisissure dans l'appareil. Après rangement, vérifier le fonctionnement de l'appareil en le mettant en marche et en appuyant sur le déclencheur pour s'assurer qu'il fonctionne normalement.
- Toujours respecter les restrictions d'environnement de fonctionnement décrites dans le manuel de l'appareil photo.

## Écran ACL

- Ne pas forcer sur l'écran ACL, sinon l'image risque de devenir vague en provoquant une panne en mode d'affichage ou en endommageant l'écran ACL.
- Une bande de lumière risque d'apparaître en haut et dans le bas de l'écran ACL, mais ce n'est pas un mauvais fonctionnement.
- Si un sujet est visionné en diagonale dans l'appareil, les bords peuvent apparaître en zigzag sur l'écran ACL. Ce n'est pas un mauvais fonctionnement ; ce sera moins perceptible en mode d'affichage.
- Dans des endroits à basses températures, l'écran ACL peut prendre un certain temps pour s'allumer ou sa couleur risque de changer momentanément. Pour utiliser l'appareil dans des endroits extrêmement froids, il est recommandé de le préserver du froid en le maintenant au chaud entre les prises de vues. Un écran ACL montrant des performances médiocres à cause du froid fonctionnera correctement en revenant à des températures normales.
- L'écran à cristaux liquides utilisé pour l'écran ACL est produit avec une technologie de haute précision. Toutefois, des points noirs ou lumineux peuvent apparaître constamment sur l'écran ACL. À cause de ses caractéristiques ou selon l'angle sous lequel vous visionnez l'écran ACL, les points peuvent ne pas être uniformes en couleur ni en luminosité. Ce n'est pas un mauvais fonctionnement.

## Lens

- Ne pas plonger dans l'eau ou asperger avec de l'eau.
- Ne pas faire tomber ou exercer une forte pression sur l'objectif.
- Ne pas tenir par les éléments mobiles de l'objectif.
- Ne pas toucher directement la surface de l'objectif.
- Ne pas toucher directement les points de contact.
- Ne pas soumettre à de brusques changements de température.
- Observer les limites de températures de fonctionnement.

## Remarques juridiques et autres

- Olympus décline toute responsabilité ou garantie pour les pertes subies et les bénéfices manqués, de même que pour les créances de tiers en découlant, consécutifs à l'utilisation incorrecte de cet appareil.
- Olympus décline toute responsabilité ou garantie pour les pertes subies et les bénéfices manqués, consécutifs à l'effacement de prises de vues.

## Refus de responsabilité relatif à la garantie

- Olympus décline toutes autres représentations ou garanties, expresses ou implicites, pour ou relatives au contenu de la documentation écrite ou du logiciel et ne pourra en aucun cas être tenu responsable de toute autre garantie implicite de commercialisation ou d'adaptation à des fins particulières ou pour les dommages encourus de quelque nature que ce soit, qu'ils soient indirects, imprévus ou issus d'une autre cause (y compris et sans limitation aux dommages entraînés par la perte de bénéfices financiers, l'interruption de travail et la perte d'informations professionnelles) qui proviendraient d'une utilisation ou de l'impossibilité d'utiliser cette documentation écrite, du logiciel ou du matériel. Certains États n'autorisent pas l'exclusion ni la limitation de la responsabilité des dommages indirects ou imprévus, de sorte que les limitations ci-dessus peuvent ne pas vous concerner.
- Olympus se réserve tous droits sur ce manuel.

## Avertissement

Toute reproduction photographique ou usage illicite de matériel protégé par des droits d'auteur peut violer des lois applicables sur les droits d'auteur. Olympus n'assume aucune responsabilité quant à la reproduction photographique illicite, l'usage ou tout autre acte interdit portant atteinte aux droits d'auteur.

## Note relative aux droits d'auteur

Tous droits réservés. Toute reproduction partielle ou intégrale de cette documentation écrite ou du logiciel, par quelque procédé que ce soit ou sous quelque forme que ce soit, électronique ou mécanique, y compris par reproduction photographique ou enregistrement et par l'usage de quelque moyen de stockage et de récupération des informations que ce soit, n'est permise sans autorisation écrite et préalable d'Olympus. Aucune responsabilité ne sera assumée quant à l'utilisation des informations contenues dans la documentation écrite ou du logiciel, ou pour des dommages résultant de l'utilisation des informations contenues ici. Olympus se réserve le droit de modifier les caractéristiques et le contenu de cette publication ou du logiciel sans obligation ni préavis.

## Directives FCC

### • Interférences radio et télévision

Les changements ou modifications non explicitement approuvés par le fabricant peuvent annuler l'autorité de l'utilisateur à utiliser ce matériel. Cet appareil a fait l'objet de divers essais et il a été reconnu qu'il se conforme aux limites concernant un appareillage numérique de la classe B, correspondant à la partie 15 des règles de la FCC. Ces limites sont conçues pour garantir une protection raisonnable contre des interférences nuisibles dans une installation résidentielle.

Cet appareil génère, utilise et peut émettre de l'énergie des fréquences radio et, s'il n'est pas installé et utilisé selon les instructions, peut causer des interférences nuisibles en communications radio.

Cependant, il ne peut pas être garanti que des interférences nuisibles ne se produiront pas dans certaines installations particulières. Si cet appareil provoque des interférences avec la réception radio ou télévision, ce qui peut être vérifié en alimentant l'appareil et en coupant son alimentation, nous conseillons à l'utilisateur d'essayer d'éliminer ces interférences par l'une ou plusieurs des mesures suivantes :

- Réorienter ou déplacer l'antenne de réception.
- Augmenter la distance entre l'appareil photo et le récepteur.
- Brancher le matériel sur une prise de courant d'un circuit différent de celui sur lequel le récepteur est branché.
- Consulter le revendeur ou un technicien radio/TV compétent pour vous aider. Uniquement les câbles USB fournis par OLYMPUS doivent être utilisés pour raccorder l'appareil photo à des ordinateurs personnels à liaison USB.

Toute modification non autorisée peut annuler la permission accordée à l'utilisateur de se servir de ce matériel.

## Pour les utilisateurs d'Amérique du Nord et du Sud

### Pour les utilisateurs aux États-Unis

Déclaration de conformité

Modèle numéro : E-3

Marque : OLYMPUS

Organisme responsable : **OLYMPUS IMAGING AMERICA INC.**

Adresse : 3500 Corporate Parkway, P.O. Box 610, Center Valley,  
PA 18034-0610, USA

Numéro de téléphone : 484-896-5000

Testé pour être en conformité avec la réglementation FCC

POUR L'UTILISATION À LA MAISON OU AU BUREAU

Cet appareil est conforme aux normes de la Section 15 des directives FCC. Son utilisation est soumise aux deux conditions suivantes :

- (1) Cet appareil ne doit pas causer de brouillage radioélectrique.
- (2) Cet appareil doit pouvoir résister à toutes les interférences, y compris celles susceptibles d'entraver son bon fonctionnement.

### Pour les utilisateurs au Canada

Cet appareil numérique de la catégorie B est conforme à la législation canadienne sur les appareils générateurs de parasites.



La marque "CE" indique que ce produit est conforme aux normes européennes en matière de sécurité, de santé, d'environnement et de protection du consommateur. Les appareils photo marqués "CE" sont prévus pour la vente en Europe.



Le symbole [poubelle sur roue barrée d'une croix WEEE annexe IV] indique une collecte séparée des déchets d'équipements électriques et électroniques dans les pays de l'UE. Veuillez ne pas jeter l'équipement dans les ordures domestiques.

À utiliser pour la mise en rebut de ces types d'équipements conformément aux systèmes de traitement et de collecte disponibles dans votre pays.

### Précaution sur l'utilisation de la batterie et du chargeur de batterie

Il est vivement recommandé de n'utiliser que la batterie et le chargeur de batterie spécifiques, qui sont disponibles comme accessoires d'origine Olympus, avec cet appareil photo. L'utilisation d'une batterie et /ou d'un chargeur de batterie qui ne sont pas d'origine risque de provoquer un incendie ou des blessures à cause d'un coulage de liquide, d'une surchauffe, d'une combustion ou d'un endommagement de la batterie. Olympus n'assume aucune responsabilité pour les accidents et dommages à cause de l'utilisation d'une batterie et/ou d'un chargeur de batterie autres que les accessoires d'origine Olympus.

### Conditions d'obtention de la garantie

- Si le produit s'avère défectueux malgré une manipulation correcte (conforme aux instructions du mode d'emploi fourni) dans un délai de deux ans à partir de la date d'achat auprès d'un distributeur Olympus agréé, ce produit sera réparé ou remplacé au choix de Olympus gratuitement au sein du secteur d'activité de Olympus Imaging Europa GmbH indiqué sur le site Internet <http://www.olympus.com>. Pour toute demande de réparation sous garantie, le client doit apporter le produit et la présente carte de garantie avant la fin de la période de deux ans de garantie au revendeur auquel il a acheté le produit ou à tout autre centre de service après-vente agréé Olympus dans le secteur d'activité de Olympus Imaging Europa GmbH indiqué sur le site Internet <http://www.olympus.com>. Le client peut retourner le produit à n'importe quel centre de service après-vente Olympus agréé pendant une période d'un an à partir de la date d'achat, en cas de réparations, conformément à la garantie internationale. Veuillez noter que de tels centres de service après-vente Olympus n'existent pas dans certains pays.
- Le client est responsable des risques du transport du produit chez un distributeur Olympus ou dans un centre de service après-vente Olympus, tous les frais de transport sont à sa charge.
- Pendant la période de garantie, les frais engendrés par des réparations sont à la charge du client dans les cas ci-dessous :
  - tout dommage résultant d'une manipulation non conforme (contraire aux instructions du mode d'emploi);
  - tout dommage résultant d'une réparation, d'une modification, d'un nettoyage, etc., non effectués par un centre de service après-vente Olympus;
  - tout dommage causé par un transport non conforme, une chute, un choc, etc. après achat du produit;
  - tout défaut ou dommage résultant d'un incendie, tremblement de terre, inondation, intempéries et autres catastrophes naturelles, pollution, alimentation électrique non conforme;
  - tout dommage résultant d'un stockage non conforme ou négligent (températures excessives, humidité excessive, proximité d'insecticides tels que naphthaline ou produits chimiques nocifs, etc.) ou d'un entretien non conforme;
  - tout dommage résultant de piles usagées, etc.;
  - tout dommage causé par l'intrusion de sable, boue, etc. à l'intérieur de l'appareil;
  - non présentation de la présente garantie pour la réparation;
  - modifications faites sur la présente carte de garantie concernant l'année, le mois et le jour de l'achat, les noms du client et du revendeur, le numéro, de série, etc.;
  - non présentation d'un justificatif d'achat (ticket de caisse) en même temps que la présente garantie.
- Cette garantie concerne uniquement le produit lui-même. Elle ne couvre pas les autres pièces telles que sac de transport, bandoulière, couvercle d'objectif, piles, etc.
- La seule obligation de Olympus dans le cadre de la présente garantie se limite à la réparation ou au remplacement du produit. Toute responsabilité pour perte ou dommage indirect ou accessoire de quelque nature que ce soit supporté par le client à cause d'un défaut du produit est exclue, notamment en cas de perte ou dommage causé à des objectifs, films, autres matériels ou accessoires utilisés avec le produit ou de perte financière quelconque résultant d'un retard en réparation ou de la perte de données. La présente disposition ne déroge pas à la législation contraignante en vigueur.

## Remarques sur l'établissement de la carte de garantie

1. Cette garantie ne sera valide que si la carte de garantie est dûment complétée par Olympus ou un revendeur agréé ou si d'autres documents contiennent une justification suffisante. Par conséquent, veuillez vous assurer que votre nom, le nom du revendeur, le numéro de série et la date d'achat (année, mois, jour) figurent intégralement et lisiblement sur la carte de garantie et que le contrat d'achat original ou le justificatif d'achat (indiquant le nom et l'adresse du revendeur, la date d'achat et la désignation du produit) est joint à la présente garantie. Olympus se réserve le droit de refuser une prestation de service après-vente gratuite si les informations portées sur la carte de garantie sont incomplètes ou illisibles ou si les documents mentionnés précédemment ne sont pas joints ou si les informations qu'ils contiennent sont incomplètes ou illisibles.
2. Cette carte de garantie ne sera pas remplacée, aussi conservez-la avec le plus grand soin.
  - Veuillez vous reporter au site Web <http://www.olympus.com> pour connaître la liste du réseau international des centres de services autorisés Olympus.

## Marques déposées

- IBM est une marque déposée de la société International Business Machines Corporation.
- Microsoft et Windows sont des marques déposées de la société Microsoft Corporation.
- Macintosh est une marque de Apple Inc.
- xD-Picture Card™ est une marque déposée.
- La fonction "Shadow Adjustment Technology" (technologie d'ajustement des ombres) contient des technologies brevetées par Apical Limited.



- Tous les autres noms de sociétés et appellations de produits sont des marques, déposées ou non, des propriétaires respectifs.
- Les normes pour les systèmes de fichiers d'appareil photo indiquées dans ce manuel sont les normes "Design Rule for Camera File System/DCF" stipulées par l'association JEITA (Japan Electronics and Information Technology Industries Association).



# Index

## Symboles

	94
	98
(Changement de la langue de l'affichage)	101
(Signal sonore)	95
IS (Stabilisateur d'image)	60
FONCTION	93
L fps	95
Menu d'affichage	143
PERSO	96
SIMPLE	96
Menu de prise de vue 1	142
Menu de prise de vue 2	142
Menu personnalisé 1	143
Menu personnalisé 2	145
AF/MF	90
TOUCHE DIAL	92
RELECTURE/	95
ECRAN//PC	95
EXPO//ISO	97
FLASH CUSTOM/	98
←/COULEUR/WB	98
EFFACE ENREG	99
FONCTION	101
VIVID	67
NATURAL	67
MUTED	67
PORTRAIT	67

## A

Accessoires	127
Adaptateur secteur	127
Adobe RGB	99
AE BKT	48
AEL/AFL	92
Affichage d'une seule vue	79
Affichage de l'index	81
Affichage de la table lumineuse	80
Affichage des informations	32, 82
Affichage du calendrier	81
Affichage gros plan Q	79
Ajustement de la luminosité de l'écran	101
ANNUL PROTÉC	87
ANTI-VIBRATION []	59

## B

B (Basique)	61, 119
Balance des blancs automatique AWB	62, 63
Balance des blancs de présélection	62, 63
Balance des blancs de référence rapide	63, 65, 93
Balance des blancs différenciée	66

Balance des blancs personnalisée CWB	63
Balance des blancs <b>WB</b>	62
Bandoulière	10
Batterie	11, 130
Batterie au lithium-ion	11, 130

## C

C-AF (mise au point continue)	52
C-AF+MF	53
Capteur de balance des blancs	64
Carte	13, 128
CF/xD	101
Changement de taille	85
Chargeur au lithium-ion	11, 127, 130
Cible AF []	53
Commande d'intensité du flash	73
COMP. VIGNETAGE	99
CompactFlash	13, 128
Compensation d'exposition	46
Compensation de la balance des blancs	64
Compression	61
CONFIG CARTE	89, 129
CONTRASTE	67
Copie d'une seule vue	86
Couvercle de l'ocilleton	58

## D





Décalage de programme <b>Ps</b>	40
Diaporama	83
DIRECTION MF	90
DPOF	103

## E

Ecran de contrôle	6
EDIT JPEG	85
EDITER RAW	85
EFFAC. DIRECT	99
EFFAC. RAW+JPEG	99
Effacement d'une seule vue	88
ENREGIST CONFIG	33
ESP. COULEUR	98
ETAPE ISO	97
Exposition automatique différenciée	48
EXT. WB DETECT	101
EXTEND. LV	96

## F

F (Fin)	61, 119
FILTRE BRUIT	69
FILTRE N&B	67
FIRMWARE	102
FL BKT	74
Flash atténuant l'effet "yeux rouges"	70
Flash automatique AUTO	70

Flash d'appoint 	71
Flash désactivé 	71
Flash différencié	74
FLASH LENT 	98
Flash manuel	72
Flash super FP	76
FLASH SYNC X 	98
FORMATER	129
FORTE LUMINOSITE	68

## G

Grand écran de contrôle	7, 28
GUIDE CADRE	96

## H

Histogramme	32, 82, 120
-------------	-------------









## I







Impression directe	105
Impression personnalisée	107
Impression simple	106
ISO AUTO	97
ISO BKT	50
ISO différencié	50
ISO <b>ISO</b>	49

## L

<b>L</b> (Grand)	61, 119
LECTURE AEL	97
LIVE PREVIEW	45, 93
LUMIERE AF	90
LUMINOSITE	68

## M

<b>M</b> (Moyen)	61, 119
MEMO AEL/AFL	93
Mémorisation de l'exposition	47
Mémorisation de la mise au point	55
Menu	29
Mesure ESP numérique 	46
Mesure 	45
Mesure moyenne pondérée au centre 	46
Mesure ponctuelle - contrôle de la sous-exposition  <b>M</b> 	46
Mesure ponctuelle - contrôle de la surexposition  <b>M</b> 	46
Mesure ponctuelle 	46
MF (mise au point manuelle)	52
Microdrive	13, 128
Minuterie	95
Minuterie de l'éclairage	95
Mise au point automatique	55, 116
Mise au point automatique simple (S-AF)	51
Mise au point continue (C-AF)	52
Mise au point manuelle (MF)	52
MODE AF <b>AF</b>	51

Mode autofocus mono cible à sélection manuelle [ - ]	53
Mode autofocus mono cible dynamique [ : ]	54
Mode autofocus mono cible Spot [ · ] s	53, 91
Mode autofocus multi cibles [ :: ]	53
Mode d'enregistrement 	61, 62, 141
Mode d'impression 	106
Mode de cible AF	55
Mode de flash 	70
MODE IMAGE	67
Mode RC 	76
MODE USB	96
MODIF NOM FICHER	100
MOLETTE	92
MONOCHROME	67
MTP	96, 114
MY MODE	94
My Mode  	44, 94





## N

N (Normal)	61, 119
NETTETE	67
NETTOYAGE	126
NOM FICHER	100
Nombre de pixels	61
NORMAL	96, 110
NTSC	102

## O





Objectif	12, 131
Objectif interchangeable ZUIKO DIGITAL	132
Objectifs système Four Thirds	131
OLYMPUS Master	109
OMBRE AJUS	85
Ouverture	40, 41

## P





PAL	102
PERSO	67
PHOTO TEST	93
PictBridge	105
PIXEL MAPPING	126
POSE MISE POINT	91
Position initiale 	55
Prévention d'effacement accidentel 	87
Prévisualisation	45, 93
PRIORITE C	95
PRIORITE REGLAGE	100
PRIORITE S	95
Prise d'une seule vue 	56
Prise de vue en pose <b>B</b>	44, 59
Prise de vue en série H  <b>H</b>	56
Prise de vue en série L  <b>L</b>	56
Prise de vue manuelle <b>M</b>	43

Prise de vue priorité ouverture <b>A</b> .....	41
Prise de vue priorité vitesse <b>S</b> .....	42
Prise de vue programmée <b>P</b> .....	40
Protection d'une seule vue .....	86



## R

RAW .....	61
REDUC BRUIT .....	69
Réduction de poussière .....	14, 126
REGL. ISO AUTO .....	97
Réglage de la date et de l'heure  .....	15
Réglage dioptrique .....	14
REGLAGE DPI .....	100
REGLAGE  .....	99
REGLAGE  .....	91
REINIT.OBJ. ....	91
Réservation d'impression .....	103
Retardateur  .....	57
Rotation de vues  .....	83

## S

 (Petit) .....	61, 119
S-AF (mise au point automatique simple) .....	51
S-AF+MF .....	53
SATURATION .....	67
SENSIBILITE AF .....	91
SF (Super fin) .....	61, 119
SORTIE VIDEO .....	102
Sous-marin large  .....	44, 94
Sous-marin macro  .....	44, 94
sRGB .....	98
STABILISATEUR IS .....	60
Support de batterie .....	127
Synchronisation lente  SLOW .....	70
Synchronisation lente  SLOW2/2nd CURTAIN .....	71
Système de flash RC sans fil Olympus .....	76

## T

Taille d'image .....	61
TAILLE IMAGE .....	99
Télécommande  .....	58
Température de couleur .....	139
TEMPS D'AFFICHAGE .....	94
TEMPS POSE .....	97
TIMER 4h .....	95
TON GRAVE .....	68
TON IMAGE .....	67
Touche directe .....	4, 27
TOUT  .....	98
TOUT COPIER .....	86
TOUT EFFAC .....	89

## V

VERROUILLAGE AF .....	90
Viseur .....	5, 14, 16
VISUAL IMAGE .....	102
Vitesse d'obturation .....	40, 42
Vue en direct .....	31

## W

WB .....	63
WB BKT .....	66

## X

xD-Picture Card .....	13, 128
-----------------------	---------

## Z

ZONE AF .....	54, 90
---------------	--------